

# **OVERMAX**

Your electronic world



## **Instrukcja obsługi**

User Manual

PL/EN/CZ/SK/RO/HU

**OV-ActiveCam-01**

## Przedmowa

Dziękujemy za zakup naszej cyfrowej kamery. Przed rozpoczęciem użytkowania produktu prosimy uważnie przeczytać niniejszą instrukcję i zachować ją do przyszłego wglądu.

Zawartość instrukcji opiera się na zaktualizowanych danych o produkcie z chwili jej przygotowywania. Rysunki ekranu oraz wartości podane w instrukcji zamieszczone zostały wyłącznie w celu ułatwienia użytkownikowi opanowania szczegółowych operacji urządzenia. W związku z nieustannym rozwojem technicznym kolejnych partii produkcyjnych, mogą one różnić się od rzeczywistych właściwości cyfrowej kamery, z której Państwo korzystacie.

## Uwagi odnośnie użytkowania

Kamera korzysta z karty Micro SD (Multimedialnej karty pamięci)

Instrukcje odnośnie obsługi karty pamięci

- W przypadku gdy nowa karta pamięci ma zostać użyta po raz pierwszy, lub gdy zapisane na niej dane z innych kamer nie mogą zostać odczytane należy przed rozpoczęciem użytkowania karty sformatować ją.
- Przed wkładaniem oraz wyjmowaniem karty należy wyłączyć kamerę.
- Wydajność karty pamięci zmniejsza się wraz z długim jej użytkowaniem. W przypadku znacznego obniżenia jej wydajności zalecane jest kupno nowej karty pamięci.
- Karta pamięci jest precyzyjnym urządzeniem elektronicznym. Nie należy zginać karty i dopuszczać do sytuacji, gdy mogłaby ona zostać upuszczona lub zgnieciona.
- Kartę pamięci należy przechowywać z dala od punktów występowania silnych pól elektromagnetycznych lub magnetycznych, takich jak miejsca w pobliżu głośników lub odbiorników TV.
- Kartę pamięci należy przechowywać z dala od miejsc o zbyt wysokiej lub niskiej temperaturze.
- Należy dbać o to, by karta pamięci pozostawała czysta i nie dopuszczać do jej kontaktu z cieczą. W przypadku zetknięcia się karty z cieczą należy wyczyścić i osuszyć ją przy użyciu miękkiej szmatki.
- Jeśli karta nie jest używana należy przechowywać ją w specjalnej osłonce.
- Należy pamiętać, że karta pamięci wraz z długotrwałym stosowaniem rozgrzewa się. Zjawisko to jest całkowicie normalne.
- Nie należy używać karty pamięci, która pracowała wraz z innymi typami cyfrowych kamer. W przypadku gdy zaistnieje konieczność takiego użycia, należy wcześniej sformatować kartę pamięci.
- Nie należy używać karty pamięci sformatowanej w innych rejestratorach lub kamerach cyfrowych.
- W poniższych przypadkach zapisane na karcie pamięci dane mogą zostać uszkodzone:
  - Nieprawidłowe użytkowanie karty pamięci;
  - Wyłączenie urządzenia lub wyciągnięcie karty pamięci z portu podczas trwania procesu nagrywania, usuwania (formatowania) lub odczytu danych.
- Zaleca się wykonanie kopii zapisowej ważnych danych z karty i zapisanie jej na innych nośnikach, takich jak pendrive, dysk twardy lub płyta CD/DVD;
- Aby zapewnić dobrą jakość obrazu, zalecane jest używanie kart Micro SD o wysokich prędkościach (minimum 4 klasy).

## Konserwacja kamery

- Aby uniknąć zarysowania obiektywu oraz wyświetlacza, należy używać pokryw ochronnych.
- Przed rozpoczęciem czyszczenia obiektywu należy zdmuchnąć z jego powierzchni drobinki piasku oraz kurzu. Następnie delikatnie wyczyścić obiektyw używając w tym celu tkaniny lub papieru przeznaczonych do czyszczenia urządzeń optycznych. Jeśli to konieczne,

należy użyć środka czyszczącego do obiektywów. Zabrania się czyszczenia aparatu za pomocą roztworu organicznego.

- Należy zwrócić szczególną uwagę, aby nigdy nie dotykać powierzchni obiektywu palcami.

## Wymagania systemowe

Podczas podłączania cyfrowej kamery do komputera należy zwrócić uwagę na minimalne wymagania systemowe. Dla uzyskania lepszych efektów pracy z kamerą zalecane jest używanie w tym celu lepszego sprzętu komputerowego. Minimalne wymagania sprzętowe:

Wymagania systemowe	
System operacyjny	Microsoft Windows 7, 2000, XP, VISTA
Procesor	Intel PIII667 i wyższe lub ich odpowiedniki
Pamięć RAM	512 MB lub więcej
Karta dźwiękowa, karta graficzna	Karty dźwiękowa i graficzna z obsługą DirectX8 i wyższych
CD-ROM	O szybkości 4x lub wyższej
Dysk twardy	Minimum 1GB wolnego miejsca
Pozostałe	Jeden standardowy port USB 1.1 lub USB 2.0.

## Opis funkcji

Charakterystyka produktu:

- ◆ Cyfrowa kamera wideo;
- ◆ Aparat cyfrowy (1,3 Megapiksela);
- ◆ Czarno-biały wyświetlacz cyfrowy;
- ◆ Urządzenie pamięci masowej (dysk przenośny)

## Schemat produktu

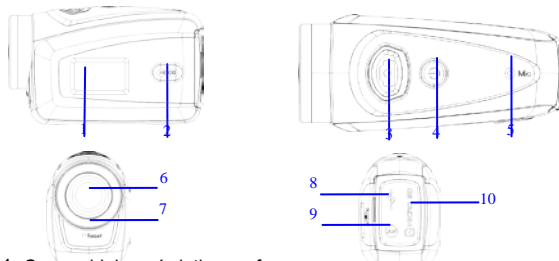

1. Czarno-biały wyświetlacz cyfrowy
2. Przycisk trybu (MODE)
3. Przycisk Nagrywania (migawki)
4. Włącznik (Power)
5. Mikrofon
6. Obiektyw
7. Reset
8. Port USB
9. Port TV
10. Port karty Micro SD

## Funkcje przycisków i wskaźników

---

Przycisk/Wskaźnik	Funkcja
Power	Przycisk włączania/wyłączania (włącznik)
Przycisk Nagrywania (migawki)	Tryb wideo - rozpoczęcie/zakończenie nagrywania Tryb zdjęć - przycisk migawki (wykonanie zdjęcia) Tryb podglądu - po podłączeniu kamery do telewizora wciśnij ten przycisk krótko, aby odtworzyć nagrane wideo; długie wciśnięcie spowoduje wyświetlenie opcji usunięcia pliku; następnie wciśnij krótko, aby potwierdzić usunięcie.
Przycisk trybu (MODE)	Przełączanie kolejno pomiędzy trybami wideo, zdjęć oraz podglądu; zmiana rozmiaru obrazu; Tryb zdjęć - wciśnij i przytrzymaj, aby sformatować kartę Micro SD; Tryb podglądu - wyświetlanie kolejnego/poprzedniego zdjęcia; anulacja operacji usuwania pliku.

## Operacje początkowe

---

### Bateria

Kamera posiada wbudowany akumulator litowy 3,7V.  
Zabrania się demontażu akumulatora.

### Instalacja karty pamięci

Aby zainstalować kartę pamięci w kamerze należy umieścić ją w porcie kart Micro SD tak, aby metalowe złącze skierowane było do wewnątrz.

Aby wyjąć kartę z portu, wciśnij ją delikatnie, aż zostanie odblokowana, a następnie wyciągnij ją.

Uwaga:



- Przed wkładaniem oraz wyjmowaniem karty pamięci należy wyłączyć kamerę.
- Podczas wkładania karty do portu należy zwracać uwagę na jej właściwe ułożenie oraz robić to delikatnie, tak aby nie uszkodzić portu kamery ani samej karty. W przypadku niepowodzenia instalacji upewnij się, że karta wkładana jest we właściwym kierunku (ułożeniu).
- Jeśli karta jest nowa należy przed pierwszym użyciem sformatować ją. Proces formatowania wymagany jest także w przypadku gdy dana karta używana była uprzednio w innych kamerach.

### Włączanie

Aby włączyć kamerę wciśnij i przytrzymaj Włącznik (power) przez 2 sekundy, a następnie zwolnij ten przycisk.

### Przełączanie trybów

Po włączeniu kamera uruchamia się w domyślnie ustawionym trybie nagrywania wideo oraz niższej jakości (rozmiarze) obrazu (Lo). W trybie wideo (o niższej jakości - Lo) kliknij przycisk trybu (MODE), aby zmienić rozmiar (jakość) na większy (HI). Kliknij ten przycisk ponownie, by przejść do trybu aparatu (jakość niska - Lo) i raz jeszcze, aby zmienić ją na wysoką (HI). Kolejne wciśnięcie przycisku trybu (MODE) spowoduje powrót do trybu nagrywania (jakość

niska - Lo). Opisane powyżej operacje powtarzane są cyklicznie.

---

**Uwaga:** ● Tryb nagrywania wideo: Symbol "Lo" wskazuje na jakość VGA (640x480) 60 klatek, natomiast "Hi" - jakość HD (1280x720) 30 klatek.



● Tryb zdjęć: Symbol "Lo" oznacza 1.3M (1280x960), natomiast "Hi" - 3.1M (2048x1536).

---

### **Nagrywanie wideo**

W trybie wideo kliknij przycisk Nagrywania (migawki), aby rozpocząć nagrywanie. Kliknij ten przycisk ponownie, aby zakończyć.

### **Robienie zdjęć**

W trybie zdjęć kliknij przycisk Nagrywania (migawki), aby zrobić zdjęcie.

### **Wyjście TV**

Aby przesłać zarejestrowany przez kamerę obraz oraz dźwięk do odbiornika TV należy podłączyć kamerę do telewizora za pomocą przewodu TV. Port koloru żółtego - wejście wideo; porty biały oraz czerwony - wejścia audio.

### **Przeglądanie zapisanych plików**

Po podłączeniu jej do telewizora kamera przełącza się do trybu podglądu. Wciśnij przycisk trybu (MODE), aby zaznaczyć preferowany plik zdjęciowy lub wideo.

Po zaznaczeniu pliku wideo wciśnij przycisk Nagrywania (migawki), aby go odtworzyć. Podczas odtwarzania wciśnij przycisk Nagrywania ponownie, aby je zatrzymać.

W trybie podglądu długie wciśnięcie przycisku Nagrywania (migawki) spowoduje wyświetlenie opcji skasowania pliku. Wciśnij ten przycisk ponownie krótko, aby potwierdzić operację kasowania lub przycisk trybu (MODE), aby anulować.

### **Wyłączanie**

Gdy kamera jest włączona wciśnij i przytrzymaj przycisk Włącznika (Power), aby ją wyłączyć.

### **Podłączenie do komputera**

Włącz kamerę, a następnie podłącz ją do portu USB komputera za pomocą załączonego w zestawie przewodu USB. Po podłączeniu jej do komputera, kamera automatycznie przełączy się do trybu urządzenia pamięci masowej.

## **Operacje zaawansowane**

---

### **Tryb nagrywania wideo / zdjęć**

Po włączeniu kamera automatycznie uruchomi się w trybie nagrywania wideo. W trybie wideo (o niższej jakości - Lo) kliknij przycisk trybu (MODE), aby zmienić rozmiar (jakość) na większy (Hi). Kliknij ten przycisk ponownie, by przejść do trybu aparatu (jakość niska - Lo) i raz jeszcze, aby zmienić ją na wysoką (Hi). Kolejne wciśnięcie przycisku trybu (MODE) spowoduje powrót do trybu nagrywania (jakość niska - Lo). Opisane powyżej operacje powtarzane są cyklicznie.

W trybie wideo wciśnij przycisk Nagrywania (migawki), aby rozpocząć nagrywanie. Kliknij ten przycisk ponownie, aby zakończyć. Wciśnij przycisk trybu (MODE), aby zmienić jakość (rozmiar) na niższą - "Lo". W trybie zdjęć, wciśnij przycisk Nagrywania (migawki), aby zrobić zdjęcie. Wciśnij przycisk trybu (MODE), aby zmienić jakość (rozmiar) zdjęcia na niższą - "Lo".

W przypadku trybu wideo interfejs ekranu kamery wygląda jak na obrazku poniżej:

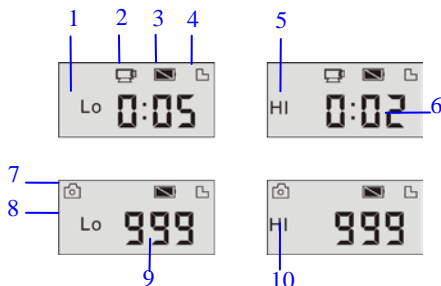

Uwaga: ● Ze względu na ograniczoną liczbę znaków, które mogą być wyświetlone na ekranie kamery, najmniejszą jednostką wyświetlanego czasu nagrywania jest minuta.



Przykładowo: 0: 02 oznacza 2 minuty, natomiast 0: 01 - jedną minutę od rozpoczęcia nagrywania.

Nr.	Ikona	Opis
1	Tryb nagrywania wideo HI	Tryb nagrywania wideo wyższej jakości oraz o większym rozmiarze pliku
2	Ikona trybu nagrywania wideo	Wskazuje na bieżący tryb kamery (mrugająca ikona oznacza trwający proces nagrywania)
3	Wskaźnik baterii	Pokazuje poziom energii baterii
4	Ikona karty Micro SD	W urządzeniu zainstalowana jest karta pamięci
5	Tryb nagrywania wideo Lo	Tryb nagrywania wideo niższej jakości oraz o mniejszym rozmiarze pliku
6	Pozostały czas do wykorzystania w procesie nagrywania	Zależy jest od ilości wolnego miejsca na karcie Micro SD
7	Tryb zdjęć	Wskazuje na bieżący tryb kamery
8	Tryb zdjęć HI	Tryb zdjęć wyższej jakości oraz o większym rozmiarze pliku
9	Liczba zdjęć, które można wykonać	Zależy jest od ilości wolnego miejsca na karcie Micro SD
10	Tryb zdjęć Lo	Tryb zdjęć niższej jakości oraz o mniejszym rozmiarze pliku

## Tryb podglądu

Po podłączeniu jej do telewizora kamera przełącza się do trybu podglądu. Wciśnij przycisk trybu (MODE), aby zaznaczyć preferowany plik zdjęciowy lub wideo. Po zaznaczeniu pliku wideo wciśnij przycisk Nagrywania (migawki), aby go odtworzyć. Podczas odtwarzania wciśnij przycisk Nagrywania ponownie, aby je zatrzymać.

W trybie podglądu długie wciśnięcie przycisku Nagrywania (migawki) spowoduje wyświetlenie opcji skasowania pliku. Wciśnij ten przycisk ponownie krótko, aby potwierdzić operację kasowania lub przycisk trybu (MODE), aby anulować.

W przypadku trybu podglądu interfejs ekranu kamery wygląda jak na obrazku poniżej:



Nr	Ikona	Opis
1	Tryb podglądu	Wskazuje na bieżący tryb kamery
2	Ilość plików	Wskazuje całkowitą liczbę plików (31) oraz numer aktualnie wyświetlanego pliku (16).
3	Ikona karty Micro SD	W urządzeniu zainstalowana jest karta pamięci
4	Ikona pliku wideo	Aktualnie odtwarzany plik jest plikiem wideo.

## Usuwanie plików

Po podłączeniu jej do telewizora kamera przełącza się do trybu podglądu. W trybie podglądu długie wciśnięcie przycisku Nagrywania (migawki) spowoduje wyświetlenie opcji skasowania pliku. Wciśnij ten przycisk ponownie krótko, aby potwierdzić operację kasowania lub przycisk trybu (MODE), aby anulować.

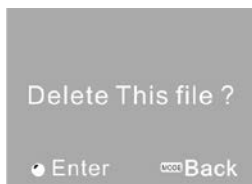

## Podłączenie do komputera w celu transferu plików

Po podłączeniu jej do komputera, kamera automatycznie przełączy się do trybu urządzenia pamięci masowej. W oknie "Mój komputer" pojawi się ikona przenośnego dysku. Pliki zdjęć oraz wideo zapisane są na przenośnym dysku w katalogu "DCIM\100MEDIA". Otwórz ten folder, aby skopiować ją na dysk twardy komputera.



Uwaga: Podczas kopiowania plików nie należy odłączać kamery od komputera. W przeciwnym razie może dojść do uszkodzenia lub utraty danych.

## Najczęściej zadawane pytania

---

Po umieszczeniu w niej baterii kamera nie chce się uruchomić	Poziom energii baterii jest zbyt niski. Należy naładować baterię.
Kamera nie nagrywa (nie robi zdjęć) po wciśnięciu przycisku Nagrywania (migawki)	Pamięć karty jest zapelniona. Wymień kartę pamięci lub skopiuj zapisane na niej pliki na inne nośniki danych.
Rozmazane zdjęcie	Drżenie rąk podczas robienia zdjęć może doprowadzić do pogorszenia ich jakości. Przytrzymaj kamerę stabilnie w obu rękach lub umieść ją na stojaku, aby zapobiec wstrząsom urządzenia podczas wykonywania fotografii.
Niedoświetlone zdjęcie lub film wideo	Niedostateczne oświetlenie. Wykonaj zdjęcie w oświetlonym miejscu bądź użyj lampy, aby zwiększyć jasność otoczenia.
Kamera wyłącza się	Poziom energii baterii jest zbyt niski. Naładuj baterię. W celu oszczędzania energii kamera wyłącza się automatycznie po 3 minutach, w przypadku gdy użytkownik nie wykonuje żadnych operacji.



# **OVERMAX**

Your electronic world

## User Manual EN

### **OV-ActiveCam-01**

## Foreword

---

Thank you for purchasing this digital camera. Please carefully read through this product manual before using, and keep this manual properly for future reference.

Contents of the product manual are based on the updated information when compiled. The screen display and figures used in the manual are for detailed and visual operation of the camera. Due to technical development and different production lots, they may differ from the digital camera you actually use.

## Operation Notice

---

This camera uses the Micro SD card (Multimedia memory card)

Instructions for using the memory card

- For the first time of using a new memory card, or when there is unrecognized data for the camera or images shot with other cameras in the memory card, please make sure to firstly format the memory card;
  - Please power the camera off before plugging in or taking out the memory card;
  - After using for many times, performance of the memory card will get lower. In case of lower performance of the memory card, please buy a new one;
  - The memory card is a precision electronic device. Please do not bend the card and prevent from falling down or heavy load on it;
  - Keep the memory card away from the environment with strong electromagnetic field or magnetic field like places close to speaker or TV receiver;
  - Keep the memory card away from the environment with over high or low temperature;
  - Keep the memory card clean and prevent it from contacting liquid. In case of liquid contacted, clean and dry it with a piece of soft cloth;
  - In case of idle use, please keep the memory card in a guard staple;
  - Please note that the memory card will get hot after long-term use, and this is normal;
  - Do use the memory card having been used on other digital video recorder or digital cameras. In case of using the memory card, please firstly format it;
  - Using the memory card formatted with other digital video recorders or digital cameras are prohibited;
  - In case of one of the followings for the memory card, the recorded data may be damaged:
    - Improper use of the memory card;
    - Power-off of taking out the memory card during recording, deleting (formatting) or reading;
  - It is recommended to make backup for the important data on other media like soft disk, harddisk or CD;
  - To ensure image quality, minimum class 4 high-speed card is needed for Micro SD card.
- Camera maintenance
- Use proper protective cover to avoid lens and display scratched;
  - It is to blow off dust and sand on surface of the lens before cleaning, and then gently clean the lens with cloth or paper suitable for cleaning optical devices. If needed, please use lens cleanser. It is strictly prohibited to clean the camera with organic solution;
  - It is strictly prohibited to touch surface of the lens with finger.

## System Requirements

When operating and using this digital camera, please pay attention to minimum system requirements from the camera. You are strongly recommended to use better computer to control the camera for better effect. The requirements for minimum system are as below:

System Requirements	
Operating system	Microsoft Windows 7, 2000, XP, VISTA
CPU	Intel PIII667above or CPU with equivalent performance
International memory	512 MB or above
Sound card, graphics card	Sound card and graphics card support DirectX8 or above
CD-ROM	4X speed or above
Harddisk	Minimum 1 GB free space
Others	One standard USB 1.1 or USB 2.0 interface(s)

## Function Characteristics

This camera is equipped with various characteristics and functions:

- ◆ Digital video recorder;
- ◆ Digital camera (1.3 Mega pixel);
- ◆ Black and white digital display;
- ◆ Mass Storage (portable disc)

## Appearance

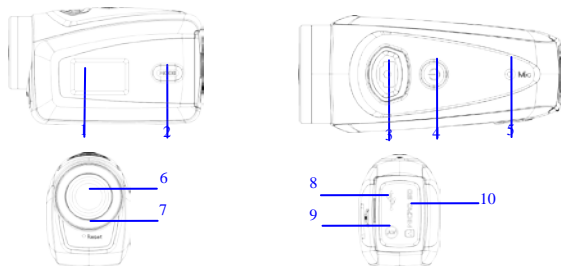

- 
1. Black and white digital screen(2)MODE key(3)Shutter (4)Power(5)Microphone(6) Lens(7)Reset(8)USB port(9)TV port(10)Micro SD card slot

## Key Functions and Indicators

Key/Indicator	Function
Power	Power On/Off
Shutter	Video recording mode, Recording/Stop Capture mode, taking pictures Replay mode; after connecting to TV, short press to play the recorded video; long press to enter shortcut for deletion; short press to confirm file deletion.
MODE key	Switchover of video recording and capture mode in circle and change image size; In capture mode, long press MODE key to format Micro SD card; Replay mode: after connecting to TV, it is used for next or previous photo, or exit from deletion mode.

## Start Operation

### Battery

This camera uses the original packaged built-in rechargeable 3.7V lithium battery. Battery disassembly is prohibited.

### Memory card installation

Following instructions by the card slot, it is plug the Micro SD memory card into the card slot with metal pins inwards.

To take the memory card out, please press the Micro SD card downward and take it out.

Attention: ●Please disconnect power supply of the camera before replacing the memory card;



- Keep a correct direction to plug the card in. Gently plug the card to void card or camera parts damaged. In case of fail to plug in, check it is in a correct direction to plug in;
- Please format the memory card before the first time of use, using a card having been used on other cameras.

### Power-on

Press and hold power key for 2 seconds and release it for power-on of the camera.

### Mode switchover

After power-on, the camera enters the default mode of video recording at a default size of Lo. In video recording mode at Lo size, click MODE key to switch the size to HI; in video recording mode at HI size, click MODE key to enter capture mode at Lo size, and in capture mode at Lo size, click MODE key to return to video recording mode at Lo size.

Attention: ●Video recording mode: Lo indicates VGA (640x480) 60 frames, Hi indicates HD (1280x720) 30 frames



- Capture mode: Lo indicates 1.3M (1280x960), Hi indicates 3.1M (2048x1536)

### Video recording

In video recording mode, click Shutter key to start video recording and click it again to stop recording.

### Capture

In capture mode, press Shutter key to take pictures.

## TV output

When output of image and audio from the camera to TV is needed, please plug common end of TV cable into TV port of the camera. The yellow port is for video input, and the red/white port is for audio.

## Replay

After connecting to TV, the camera enters the replay mode. In replay mode, press MODE key to select photo or recorded video.

After selecting recorded video file, press Shutter key to play the file. During playing the recorded video, press Shutter key to stop playing.

In replay mode, long press Shutter key to enter shortcut deletion prompt, press Shutter key to confirm deletion, and press MODE key to exit from deletion.

## Power-off

In power-on mode, long press Power key to power the camera off.

## Connection to computer

Firstly power the camera on, and then connect the camera with attached USB cable to USB port of the computer. After connecting to the computer, the camera automatically enters portable disc mode.

## Advanced Operation

### Video recording, capture mode

After power-on, the camera automatically enters video recording mode. In video recording mode at Lo size, click MODE key to switch the size to HI; in video recording mode at HI size, click MODE key to enter capture mode at Lo size, and in capture mode at Lo size, click MODE key to return to video recording mode at Lo size.

In video recording mode, press Shutter key to start recording and press it again to stop recording, press MODE key to switch to Lo size. In capture mode, press Shutter key to start shooting, and press MODE key to switch to Lo size.

◆ In video recording mode, information are displayed on the screen as below:

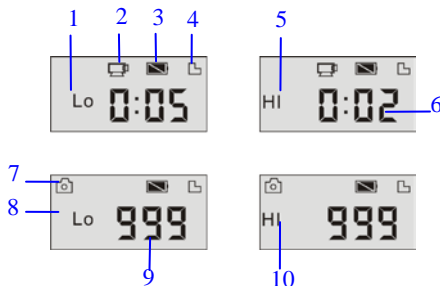



Attention: ●Due to limited characters displayed on the screen, video recording time can be displayed in minimum unit minute;

E.g. 0: 02 indicates 2 minutes. During recording, 0: 01 indicates video recorded for 1 minute.

No.	Icon	Description
1	Video recording HI	Indicates high resolution in current video recording mode
2	Video recording icon	Indicates currently in video recording mode (Flashing icon means in the process of video recording)
3	Battery level	Indicates level of battery
4	Micro SD card	Indicates a memory card available
5	Recording Lo	Indicates low resolution in current video recording mode
6	Time left for recording	Indicates time left in Micro SD card for video recording
7	Capture mode	Indicates currently in capture mode
8	Capture HI	Indicates high resolution in current capture mode
9	Photo to be captured	Indicates quantity of photos to be captured in current internal memory
10	Capture Lo	Indicates low resolution in current capture mode

#### Replay Mode

After power-on and connecting to TV, the camera enters the replay mode. In replay mode, press MODE key to select photo and recorded video. After selecting video file, press Shutter key to play it. During playing, press Shutter key to Stop playing.

In replay mode, long press Shutter key to enter file deletion mode. In file deletion mode, press Shutter key to confirm deletion, and press MODE key to exit from deletion.

◆In replay mode, information are displayed on the screen as below:

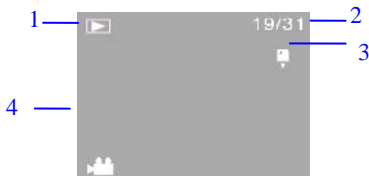

#### File

No.	Icon	Description
1	Replay mode	Indicates reply mode
2	File quantity	Indicates there are total 31 files, and the 19 <sup>th</sup> file is being browsed currently.
3	Micro SD card	Indicates a memory card available
4	Icon for video recording	Indicates the current file is a video recording file.

#### Deletion

After connecting to TV, the camera enters the replay mode. In replay mode, long press Shutter key to enter file deletion mode, press Shutter key to confirm deletion, and press MODE key to exit from deletion.

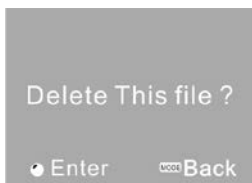

### Connect to computer to download photo/video

After connecting to computer, the camera enters portable disc mode. In window of "My computer", there will be a portable disc added. The photos or video is stored under catalogue of "DCIM\100MEDIA" in the portable disc. You may enter this catalogue to copy files onto harddisk of your computer.



Attention: During file downloading, do not disconnect USB. Plug-in or plug-out of USB connection is prohibited to avoid loss of data.

## FAQ

Failure of camera startup after placing battery in	Battery low. Recharging battery is required.
Fail to take picture or record video by pressing Shutter key	Full memory. Please store files achieved on other memories.
Blur photo	Trembling hand when taking the photo. Hold the camera steady with two hands, or fix the camera stable with assistance of tripod to keep the camera from moving during taking photo.
Dull photo or video	Insufficient light. Please take photo with sufficient light or use lamp to increase brightness.
Automatic power-off of the camera	Battery low. Recharge the battery.
	To save power, the camera will automatically power off if no any operation performed for over 3 minutes.

# **OVERMAX**

Your electronic world

## User Manual RO

### **OV-ActiveCam-01**



## Introducere

Vă mulțumim pentru achiziționarea acestui aparat de fotografiat digital. Vă rugăm să citiți cu atenție acest manual înainte de a utiliza și păstrați acest manual în mod corespunzător de referință pentru viitor.

Conținutul manualului este bazat pe informații actualizate. Afisajul ecranului și figurile utilizate în manual sunt pentru o operațiune vizuală și detaliată a camerei. Datorită dezvoltării tehnice și loturilor diferite de producție, pot fi diferite față de camera pe care o folosiți dumneavoastră.

## Notificari activitate

Camera folosește cardul microSD (Card de memorie multimedia)

Instrucțiuni pentru folosirea cardului de memorie

- Pentru prima dată când folosiți un nou card de memorie, sau atunci când nu există date nerecunoscute de camera sau imagini realizate cu alte aparate foto pe cardul de memorie, asigurați-vă ca prima oară veți formata cardul de memorie.
- Vă rugăm să stingeți aparatul foto înainte de conectarea sau scoaterea cardului de memorie;
- După utilizarea de mai multe ori, performanța cardului de memorie va deveni mai slabă. În caz de o activitate slabă a cardului, vă rugăm să cumpărați altul.
- Cardul de memorie este un dispozitiv electronic de precizie. Vă rugăm să nu îndoiți cardul și să nu-l scapați pe jos;
- Pastrați cardul de memorie departe de mediul cu câmp electromagnetic puternic sau câmp magnetic precum locuri aproape de difuzor sau TV;
- Pastrați cardul de memorie departe de mediul înconjurător, cu temperatură ridicată sau scăzută
- Păstrați cartela de memorie și preveniți contactul cu lichid. În caz de lichid contactat, curățați și uscați-l cu o bucată de cârpă moale;
- În caz de neutilizare, vă rugăm să păstrați cardul de memorie într-un loc uscat;
- Vă rugăm să rețineți următorul lucru: cardul de memorie se încălzește după utilizarea pe termen lung, iar acest lucru este normal;
- Nu folosiți cardul de memorie deja utilizat pe alt recorder sau pe alta camera digitală. În caz ca-l veți folosi, mai întâi formatați-l;
- Utilizarea cardului de memorie formatat cu alte înregistrări video digitale pentru camerele digitale sunt interzise;
- În unul dintre cazurile următoare pentru cartela de memorie, datele codificate pot fi deteriorate:
  - Folosirea necorespunzătoare a cardului de memorie;
  - Închideti sau scoateti cardul de memorie in timp ce se inregistreaza, stergere(formatare) sau citire;
- Este recomandat să faceți o copie de rezervă pentru datele importante pe alte medii precum soft disk, hard disk, sau CD
- Pentru a asigura calitatea imaginii este necesar minim clasa 4 card de viteză mare pentru cardul microSD.

Întreținerea camerei foto

- Folosiți capacul de protecție corespunzător pentru a evita zgărieturile pe lentile și pe display.;
- Trebuie să suflați praful și nisipul de pe lentile înainte de a le șterge, apoi, cu grijă le puteți șterge cu o cârpă sau cu hârtie adecvată pentru curățarea dispozitivelor optice. Dacă este necesar, vă rugăm să folosiți demachiant obiectiv. Este strict interzis de a curăța aparatul de fotografiat cu soluția organică;
- Este interzis să atingeți suprafața lentilelor cu degetul.

## Cerinte de sistem

La operarea și utilizarea acestui aparat de fotografiat digital, vă rugăm să acordați o atenție la cerințele minime de sistem din aparatul de fotografiat. Vi se recomandă să utilizați computerul mai bine pentru a controla aparatul de fotografiat pentru un efect mai bun. Cerințele de sistem minime sunt precum cele de mai jos:

Cerinte de sistem	
Sistem de operare	Microsoft Windows 7, 2000, XP, VISTA
CPU	Intel PIII667 sau CPU cu performante echivalente
Memorie internționala	512 MB sau mai sus
Placa de sunet, placa grafica	Placa de sunet și placa grafica suportă DirectX8 sau mai mult
CD-ROM	4X speed sau mai mult
Harddisk	Minim 1 GB spațiu liber
Altele	Un USB 1.1 standard sau interfața USB 2.0

## Caracteristici functionale

Acest aparat foto este echipat cu diferite caracteristici și funcții:

- ◆ Video recorder digital;
- ◆ Camera digitală (1.3 Mega pixel);
- ◆ Display digital alb și negru;
- ◆ Stocare în masă (disc portabil)

## Aspect

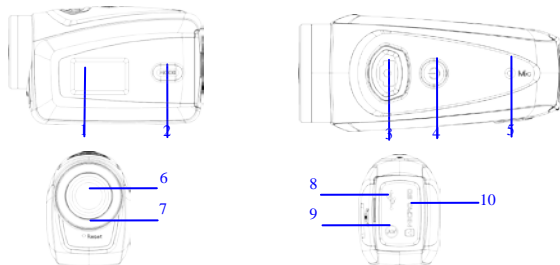

2. Ecran alb si negru(2)butonul MODE(3)Declansator (4)Alimentare(5)Microfon(6) Lentile(7)Reset(8)Port USB (9)Port TV (10)Slot card Micro SD

## Funcțiile butoanelor și indicatori

Buton/Indicator	Funcție
Putere	Aprindere/Inchidere
Declansator	Mod înregistrare video, Înregistrare/Stop Mod capturare, a face poze Mod reluare; după conectarea la TV, apăsare scurtă pentru a reda clipul video înregistrat; apăsați lung pentru a introduce comenzi rapide pentru ștergere; apăsare scurtă pentru a confirma ștergerea.
MODE	Comutați de pe înregistrarea video și de pe modul captare în cerc și schimbați mărimea imaginii; În modul captare, apăsați lung tasta MODE pentru a formata card Micro SD; Modul reluare: după conectarea la TV, este folosit pentru următoarea sau pentru anterioara imagine, sau ieșire din modul de ștergere.

## Inceputul activității

### Bateria

Această cameră folosește bateria originală lithium incorporată și reincarcabilă de 3.7 V. Dezasamblarea bateriei nu este permisă.

### Instalarea cardului de memorie

Urmand instructiunile, cardul de memorie microSD va fi introdus in slotul pentru card cu acele metalice in interior.

Pentru a scoate cardul de memorie, vă rugăm să apăsați pe cardul micro SD în jos și scoateți-l.

Atentie: ● Vă rugăm să deconectați sursa de alimentare a camerei înainte de a înlocui cardul de memorie;

- Păstrați o direcție corectă pentru a conecta cardul. Conectați cardul cu grijă pentru a evita posibile daune asupra cardului sau a camerei. În cazul în care nu reușiți să-l conectați, verificați dacă acesta este într-o direcție corectă pentru a fi conectat;



- Va rugam sa formatati cardul de memorie inainte de prima utilizare daca utilizati un card care a mai fost folosit la alte camere.

### Aprinderea

Apăsați și țineți apăsat butonul de pornire timp de 2 secunde și eliberați-l pentru a porni camera.

### Mod de comutare

Dupa aprindere, aparatul foto intră în modul implicit de înregistrare video la o dimensiune implicită Lo. În modul de înregistrare video la dimensiunea Lo, faceți clic pe tasta MODE pentru a schimba dimensiunea la HI; în modul de înregistrare video în format HI, faceți clic pe tasta MODE pentru a intra în modul de captură Lo, și în modul de fotografiere în format Lo, faceți clic pe tasta MODE pentru a reveni la modul de înregistrare video în format Lo.

**Atentie:** ●Modul de înregistrare video: Lo indica VGA (640x480) 60 frames, Hi indica HD (1280x720) 30 frames



●Mod capture: Lo indica 1.3M (1280x960), Hi indica 3.1M (2048x1536)

---

### **Inregistrare video**

În modul de înregistrare video, apăsați butonul declansator și apăsați-l din nou pentru a opri înregistrarea.

### **Captarea**

În modul capture, apăsați butonul declansator pentru a face poze.

### **lesire TV**

Când este nevoie de imagine și sunet de la camera pe TV, vă rugăm să conectați capatul cablului comun TV în portul TV al camerei. Portul galben este pentru intrare video și portul roșu/alb este pentru audio.

### **Reluare**

După conectarea la TV, camera intră în modul reluare. În modul reluare, apăsați tasta MODE pentru a selecta fotografia sau clipul video înregistrat.

După ce ați selectat fișierul video înregistrat, apăsați declansatorul pentru a reda fișierul. În timpul redării clipului video înregistrat, apăsați butonul declansator pentru a pune stop..

În modul reluare, o lungă apăsare a tastei declansatoare va ajuta la o ștergere rapidă. Apăsați declansatorul pentru a confirma ștergerea și apăsați butonul MODE pentru a ieși din ștergere.

### **Stingerea**

În modul aprins apăsați lung butonul de alimentare pentru a închide.

### **Conectarea la calculator**

Prima dată aprindeți camera, apoi conectați camera cu cablul USB atașat la portul USB al calculatorului. După conectarea la calculator, camera va intra automat în modul de disc portabil.

## **Operatiuni avansate**

---

### **Înregistrare video, mod capture**

După aprindere, camera va intra automat în modul de înregistrare video. În modul de înregistrare video în format Lo, faceți clic pe pentru a comuta dimensiunea la HI MODE, în modul de înregistrare video în format HI, faceți clic pentru a intra în modul de captură Lo MODE, și în modul de fotografiere în format Lo, faceți clic pe tasta MODE pentru a reveni la modul de înregistrare video în format Lo.

În modul de înregistrare video, apăsați declansatorul pentru a porni înregistrarea și apoi mai apăsați-l o dată pentru a stopa. Apăsați butonul MODE pentru a comuta pe formatul Lo. În modul capture, apăsați declansatorul pentru a începe fotografierea, și apăsați butonul MODE pentru a schimba în format Lo.

În modul de înregistrare video, informațiile sunt afișate pe ecran precum mai jos:

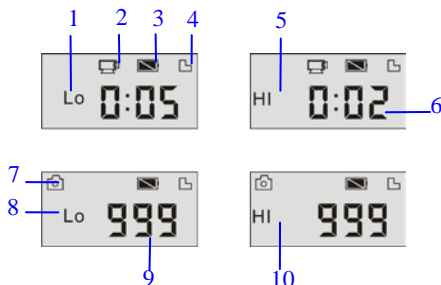

Nr.	Pictograma	Descriere
1	Inregistrare HI	Indicatos high resolution in current video recording mode
2	Pictograma pentru înregistrare video	Indică în prezent în modul de înregistrare video (Pictograma care clipește arată procesul în care se afla filmarea)
3	Nivelul bateriei	Indica nivelul bateriei
4	Card Micro SD	Indica un card de memorie valabil
5	Inregistrare Lo	Indică rezoluție mică în modul curent de înregistrare video
6	Timp rămas pentru înregistrare	Indică timpul rămas în card Micro SD pentru înregistrare video
7	Mod capture	Indică în prezent în modul de capture
8	Captare HI	Indică înaltă rezoluție în modul de captură curent
9	Foto pentru a fi captata	Indica cantitatea de fotografii ce pot fi facute in functie de memoria interna ramasa
10	Captare Lo	Indică rezoluție mică în modul de capture curent



**Atentie:** ● Datorită caracterelor limitate afișate pe ecran, înregistrarea video poate fi afișată în unitatea minimă

Ex. 0: 02 indica 2 minute. Pe durata înregistrării, 0: 01 indica înregistrare de 1 minut.

### Mod reluare

Dupa aprindere si dupa conectarea la TV, camera intra in modul reluare. In modul reluare, apăsați tasta MODE pentru a selecta foto și video înregistrate. Dupa ce ati selectat fisierul video apăsați butonul declansator pentru a-l reda. Pe durata redării apăsați butonul declansator pentru stop.

In modul reluare apăsați lung butonul declansator pentru a apărea opțiunea de stergere. In modul de stergere al fisierului, apăsați butonul declansator pentru a confirma si apoi apăsați butonul MODE pentru a iesi din modul stergere.

◆ In modul reluare, informațiile sunt afișate pe ecran precum mai jos:

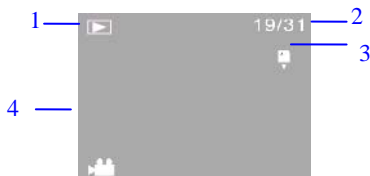

Nr.	Pictograma	Descriere
1	Mod reluare	Indica mod reluare
2	Cantitatea de fisiere	Indica 31 de fisiere in toatal si al 19-lea fisier a fost cautat recent.
3	Card Micro SD	Indica un card de memorie valabil
4	Pictograma pentru inregistrarea video	Indică faptul că fișierul curent este un fișier de înregistrare video.

#### Eliminare fisier

Dupa conectarea la TV, camera intra in modul reluare. In modul reluare, o apasare lunga a butonului declansator va afisa modul de stergere. Apasati butonul declansator pentru a confirma stergerea si apasati butonul MODE pentru a iesi din modul de stergere.

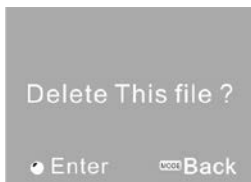

#### Conectati-va la calculator pentru a descarca imagini/video

Dupa conectarea la calculator, camera intra in modul disc portabil. In fereastra "My computer" va aparea un nou disc portabil. Fotografiile sau clipurile video sunt stocate in Catalog "DCIM \ 100MEDIA" in discul portabil. Puteți intra în acest catalog pentru a copia fișierele de pe hard disk-ul computerului dvs..



Atentie: În timpul descărcării fișierelor, nu deconectați USB. Conectarea sau deconectarea USB-ului este interzisă pentru a evita pierderea de date.

#### FAQ

Camera nu se aprinde dupa inlocuirea bateriei	Baterie slaba. Este necesar sa incarcati bateria.
Nu fotografiaza si nu filmeaza la apasarea butonului declansator	Memorie plina. Va rugam sa transferati fisierele salvate pe alte memorii.
Fotografii blurate	Tremuraturul mainilor cand ati facut poza. Tineti camera nemiscata cu doua maini, sau fixati camera pe trepid pentru a evita miscarea acesteia.
Imagine si video sters	Lumina insuficienta. Vă rugăm să faceți fotografiile cu lumina suficienta sau folositi lampa pentru a crește luminozitatea.
Stingere automata a camerei	Baterie slaba. Reincarcati bateria.
	Pentru a economisi energie, camera se va stinge automat daca nu este folosita mai mult de 3 minute.

# ***OVERMAX***

Your electronic world

User Manual

HU

**OV-ActiveCam-01**

## Előszó

---

Köszönjük, hogy ezt a digitális kamerát választotta. Kérjük, használat előtt figyelmesen olvassa el ezt a kézikönyvet és a jövőben is ez szolgáljon referencia anyagként.

A kézikönyv termékismertetése az összeállításkor rendelkezésre álló legfrissebb információkon alapul. A kézikönyvben szereplő képernyő és az ábrák részletesen és szemléletesen mutatják be a kamera működését. A műszaki fejlesztésnek és számos, különböző terméknek köszönhetően az éppen használatos digitális kamera eltérhet az itt bemutatottól.

### Működtetési megjegyzések

---

Jelen kamera mikro SD kártyával működik (multimédia memória kártya).

Útmutatás a memória kártya használatához

- Az új memória kártya első használatakor, vagy amikor a kamera számára ismeretlen adatokat, vagy képeket készít másik kamerával a memória kártyára, kérjük győződjön meg a memória kártya legelső formatálásáról;
- Áramtalanítsa a kamerát mielőtt behelyezné, vagy kivenné a memória kártyát;
- Gyakori használat után a memória kártya teljesítménye csökkenhet. A memória kártya alacsony működése esetén kérjük vásároljon egy újat;
- A memória kártya egy precíziós elektromos készülék. Kérjük ne hajlítgassa, óvakodjék a leejtéstől, vagy a nagy nyomástól;
- Tartsa távol a memória kártyát elektromágneses mezőtől, vagy az olyan berendezéstől, készüléktől mint a hangszóró és TV;
- Tartsa távol a memória kártyát a túl magas, vagy túl alacsony hőmérsékletű helyektől;
- Tartsa tisztán a memória kártyát és kerülje, hogy folyadék kerüljön rá. Amennyiben folyadék érné, úgy tisztítsa meg és szárítsa meg egy kis ruhával;
- Ha nincs használatban a memória kártya, kérjük tartsa a tartótokban;
- Kérjük jegyezze meg, hogy a tartós használat után a memória kártya átmelegedhet, ez egy normál jelenség;
- Használhat olyan memória kártyát, melyet más video felvevőhöz, vagy digitális kamerához használt. Ebben az esetben mindenképpen először formátálja azt:



- Az olyan memória kártya használata tilos, mely más digitális video felvevőhöz, vagy kamerához lett formátálva;
- Az alábbi esetekben a memória kártyára felvett adatok sérülhetnek:
  - A memória kártya helytelen használata;
  - Felvétel, törlés, (formátálás) vagy beolvasáskor a memória kártya eltávolítása;
- Javasolt, hogy a fontosabb adatokról készítsünk másolatot másik adathordozóra, pl. hajlékony lemezre, merevlemezre vagy CD-re;
- A jó képminőség biztosításához, minimum 4. osztályú nagy sebességű kártyára van szükséges a mikro SD kártyának.

### A kamera karbantartása

- Használjon védő takarót a lencse és a display karcolástól való megvédéhez;
- Fújja le a port és homokot a lencse felületéről tisztítás előtt, óvatosan tisztítsa meg ruhával vagy olyan papírral, mely az optikai készülékek tisztítására szolgál. Ha szükséges, kérjük használjon lencse tisztítót. Szigorúan tilos a kamera tisztítása szerves anyagokkal használni;
- Szigorúan tilos a lencsefelület ujjal való érintése.

## Rendszer követelmények

---

Amikor ezt a digitális kamerát használja, kérjük fordítson figyelmet a kamera minimális rendszer követelményekre. Javasoljuk, hogy a jobb teljesítmény elérése érdekében használjon egy erősebb számítógépet a kamera ellenőrzésére. A minimális rendszer követelmények az alábbiak:

Rendszer követelmények	
Operációs rendszer	Microsoft Windows 7, 2000, XP, VISTA
CPU	Intel PIII667felett vagy CPU azonos értékű kivételben
Nemzetközi memória	512 MB vagy afelett
Hangkártya, grafikai kártya	A hang- és grafikai kártya a DirectX8 támogatott, vagy afelett
CD-ROM	4X sebesség, vagy afelett

Merevlemez	Minimum 1 GB szabad hely
Egyebek	Egy standard USB 1.1 vagy USB 2.0 interface(s)

## Működési jellemzők

---

Ez a kamera különböző jellemzőkkel és funkciókkal van felszerelve:

- ◆ Digitális video felvevő;
- ◆ Digitális kamera (1.3 Mega pixel);
- ◆ Fekete-fehér digitális kijelző;
- ◆ Tömeges tárolás (kivehető lemez)

## Megjelenés

---

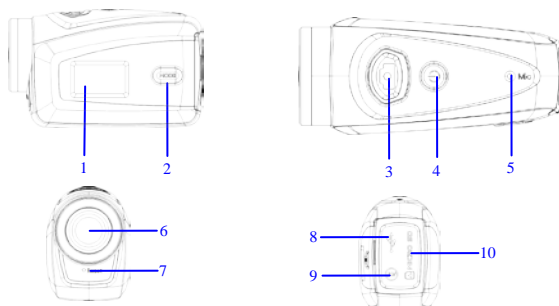

3. Fekete-fehér digitális képernyő (2) Üzem mód kapcsoló Exponáló gomb(4)Áram be/ki táps (5) Mikrofon (6)Lencsék (7)Reset (8)USB nyílás (9)TV bemenet (10)Micro SD kártya nyílása.

## Billentyű funkciók és kijelzések

Billentyűzet/ kijelzés	Funkció
Áram	Áram be/ki
Exponáló gomb	Video felvétel üzemmód, felvétel/stop Fényképezőgép üzemmód, fényképezés Lejátszás üzemmód; a TV-hez való csatlakoztatás után, a felvett video lejátszása rövid nyomás; hosszanti nyomás a törlés elindítása; rövid nyomás a törlés megerősítése.
Üzem mód billentyű	Videó felvétel és fényképezőgép mód bekapcsolása forgatása és kép méretében változtatása; Fényképezőgép üzemmódban hosszan nyomva a MODE billentyűt formátálhatjuk a Micro SD kártyát; Lejátszás üzemmód: a TV-hez való csatlakozás után az előző, vagy következő képet használhatjuk, vagy a törlési módból kiléphetünk.

## A működés indítása

### Akkumulátor

Ez a kamera egy eredeti csomagolású, beépített utántölthető 3.7V-os lithium akkumulátort tartalmaz. Az akkumulátor szétszedése tilos.

### A memóriakártya installálása

Dugja be a mikro SD memória kártyát a kártyanyílásba a fém pecekkel befelé.

Ha ki akarja venni a memória kártyát, kérjük nyomja a mikro SD kártyát lefelé és vegye azt ki.

---

**Figyelem:** ●Kérjük áramtalanítsa a kamerát mielőbb a memória kártyát behelyezi;



- Tartsa helyes irányba a kártyát, amikor a készülékbe helyezi. Óvatosan helyezze be a kártyát nehogy a kártya, vagy a kamera bármely része megsérüljön. Ha a behelyezéskor hibát észlel, kérjük ellenőrizze, hogy helyes irányba helyezte-e be;
  - Kérjük a legelső használat előtt formátálja a memória kártyát, a másik kameránál már használnál is.
- 

## **Bekapcsolás**

Nyomja meg és 2 másodpercig tartsa nyomva a power gombot, majd engedje el amikor a kamera bekapcsolt.

## **Átkapcsoló üzemmód**

Bekapcsolás után, a kamera belép a video felvétel alapértelmezett üzemmódjába az Lo (alacsony képminőség) mérethez. Az Lo méretnél a video felvétel üzemmódban klikkeljen a MODE billentyűre, hogy elérje a Hi (magas képminőség) méretet; a video felvétel üzemmódban a Hi szintnél klikkeljen a MODE billentyűre a fényképezőgép üzemmód eléréséhez az Lo méretben, és a fényképezőgép üzemmód az Lo szinten klikkeljen a MODE billentyűre a video felvétel üzemmód Lo szintjének eléréséhez.

---

**Figyelem:** ●Video felvétel üzemmód: Lo jelöli a VGA (640x480) 60 formát, Hi jelöli a HD (1280x720) 30 formát



- Fényképezőgép üzemmód Lo jelöli 1.3M (1280x960), Hi jelöli 3.1M (2048x1536)
-

## **Video felvétel**

A video felvétel üzemmódban klikkeljen a exponáló gomb billentyűre a felvétel indításához és klikkeljen ismételten a felvétel leállításához.

## **Fényképezőgép**

Fényképezőgép üzemmód, nyomja meg az exponáló gomb billentyűt a képkészítéshez.

## **TV output**

Ha a kamerából a TV-hez kép és hang kimeneti teljesítményre van szüksége, kérjük csatlakoztassa a TV kábel közös végét a kamera TV nyílásához. A sárga nyílás a video bemeneté, míg a vörös/fehér port a hangé.

## **Visszajátszás**

A TV-hez való csatlakozás után, a kamera replay üzemmódba lép. A replay üzemmódban nyomja meg a MODE billentyűt a kép vagy video felvétel kiválasztásához.

A felvett video file kiválasztása után nyomja meg a exponáló billentyűt a file lejátszásához. A felvett video lejátszása közben nyomja meg a exponáló billentyűt a lejátszás megállításához.

Visszajátszás üzemmódban a exponáló billentyű hosszanti lenyomásával eljut az azonnali törléshez, ha ismét megnyomja a exponáló billentyűt megerősíti a törlést, a MODE billentyű ismételt megnyomása után kilép a törlési módból.

## **Kikapcsolás**

Bekapcsolt állapotban a Power billentyű hosszanti nyomásával kikapcsolja a kamerát.

## **A számítógéphez való csatlakozás**

Először kapcsolja be a kamerát és azután a mellékelt USB kábel segítségével csatlakoztassa a kamerát a számítógép USB nyílásához. A számítógéphez való csatlakozás után a kamera automatikusan a cserélhető lemez üzemmódban lép.

## Korszerű Működés

### Video felvétel, fényképezőgép üzemmód

Bekapcsolás után a kamera automatikusan video felvétel üzemmódba kapcsol. A video felvétel módban a Lo szinten klikkeljen a MODE billentyűre a HI szinthez való kapcsolódáshoz; video felvétel módban a HI szinten klikkeljen a MODE billentyűre, hogy belépessen a fényképezőgép módba az Lo szinten, majd klikkeljen ismét a MODE billentyűre, hogy visszatérhessen a video felvétel módba az Lo szinten.

A video felvétel üzemmódban nyomja meg a exponáló billentyűt a felvétel indításához és nyomja meg ismét a felvétel leállításához, nyomja meg a MODE billentyűt az Lo szinthez való visszatéréshez. Fényképezőgép üzemmódban nyomja meg a exponáló billentyűt a felvételhez és nyomja meg a MODE billentyűt az Lo szintre való átkapcsoláshoz.

◆ A video felvétel üzemmódban az alábbi információk láthatók a képernyőn:

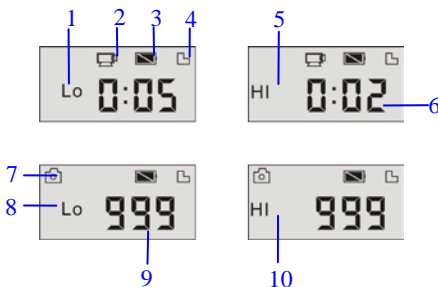

	Ikon	Leírás
1	Video felvétel HI	Az aktuális video felvétel módban jelzi a nagy képfelbontást
2	Video felvétel ikon	Az aktuális video felvétel módot jelzi (A villogó ikon a folyamatban lévő felvételt jelzi)
3	Akkumulátor szint	Az akkumulátor szintet mutatja
4	Micro SD kártya	A megfelelő memória kártyát jelzi
5	Lo felvétel	Az aktuális video felvétel mód alacsony képfelbontását jelzi
6	Hátralévő idő a felvételhez	Jelzi a hátra lévő időt a Micro SD kártyán a video felvételhez
7	Fényképezőgép üzemmód	A jelenlegi fényképezőgép üzemmódot jelzi.
8	Fényképezőgép HI	Az aktuális fényképezőgép módban mutatja a magas képfelbontást
9	Fényképkészítés	A belső memóriába rögzíthető fényképek száma.
10	Fényképezőgép Lo	Az aktuális fényképezőgép módban mutatja az alacsony képfelbontást

Figyelem: ●A képernyőn a korlátozott karakter lejátszásához a video felvétel ideje percben megadható;

Pl. 0: 02 jelent 2 perc. A felvétel alatt, 0: 01 jelentése a video felvétel 1 percgig tart.

## Lejátszás Üzem mód

Bekapcsolás után és a TV-hez történő csatlakozást követően a kamera replay üzemmódba kapcsol. A lejátszás üzemmódban nyomja meg a MODE billentyűt a kép, vagy a felvett video

kiválasztásához. A video file kiválasztása után nyomja meg a exponáló billentyűt a lejátszáshoz. A lejátszás alatt nyomja meg ismét a exponáló billentyűt a lejátszás megállításához.

Lejátszó módban a exponáló billentyű hosszanti lenyomásával belép a file törlése módba. A file törlése módban nyomja meg a exponáló billentyűt a törlés megerősítéséhez, majd nyomja meg a MODE billentyűt a törlésből történő kilépéshez.

◆Lejátszás módban a képernyőn az alábbi információ jelenik meg:

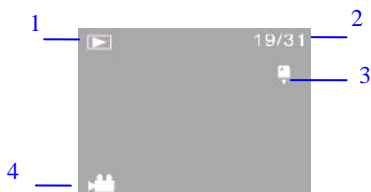

File

A

No.	Ikon	Leírás
1	Lejátszás mód	Mutatja a Lejátszás módot
2	File mennyiség	Jelzi, hogy 31 file van és, hogy a 19-dik éppen böngészik
3	Micro SD kártya	A memória kártya alkalmasságát mutatja
4	A video felvétel ikonja	Az aktuális file egy video felvétel

törlése

TV-hez történő csatlakozás után a kamera lejátszás módba lép. Lejátszás üzemmódban az exponáló billentyű hosszanti lenyomásával beléphet a törlési módban, az exponáló gomb ismételt lenyomásával a törlést megerősíti, majd a MODE billentyű lenyomásával a törlésből



kilép.

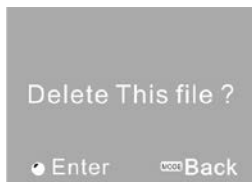

### Csatlakozás a számítógéphez kép/video letöltéséhez

A számítógéphez való csatlakozás után a kamera belép a cserélhető lemez módba. "Az én számítógépem" mappában a cserélhető lemez meghajtó meg fog jelenni. A képek vagy video tárolása a "DCIM\100MEDIA" nevű katalógusban történik a cserélhető lemezen. Be tud lépni ebbe a katalógusba, ha a számítógépe merevlemezére bemásolja a file-t.



**Figyelem:** A file letöltése során az USB csatlakozást ne szüntesse meg. Az USB bedugása, vagy kihúzása működés közben adatvesztéshez vezethet.

---

## FAQ

---

A kamera indítás utáni meghibásodása az akkumulátor behelyezése után	Az akkumulátor alacsony. Az akkumulátor feltöltése szükséges.
A kész, vagy video felvétel készítése fellépő hiba a exponáló gomb megnyomásakor	A memória megtelt. Kérjük a tárolt file-okat helyezze át egy másik memóriába.
Homályos kép	Remegő kézzel készült a kép. Tartsa a kamerát szilárdan két kézzel, vagy stabil helyre rögzítse az állvány segítségével, hogy a kép készültekor ne mozdulhasson ki.
Tompa kép vagy video	Elégtelen fény. Kérjük kellő megvilágítás mellett készítsen képet vagy használjon lámpát a fényerő növeléséhez.
A kamera automatikusan kikapcsol	Alacsony akkumulátor szint. Akkumulátor töltése. Energiatakarékosságból a kamera 3 perc után automatikusan kikapcsol, amennyiben ez idő alatt nincs használatban.

*www.overmax.pl*



[www.overmax.pl](http://www.overmax.pl)