

CamRoad 2.3



USER MANUAL

Instrukcja obsługi

EN PL CZ SK RO HU EE CR

Product description

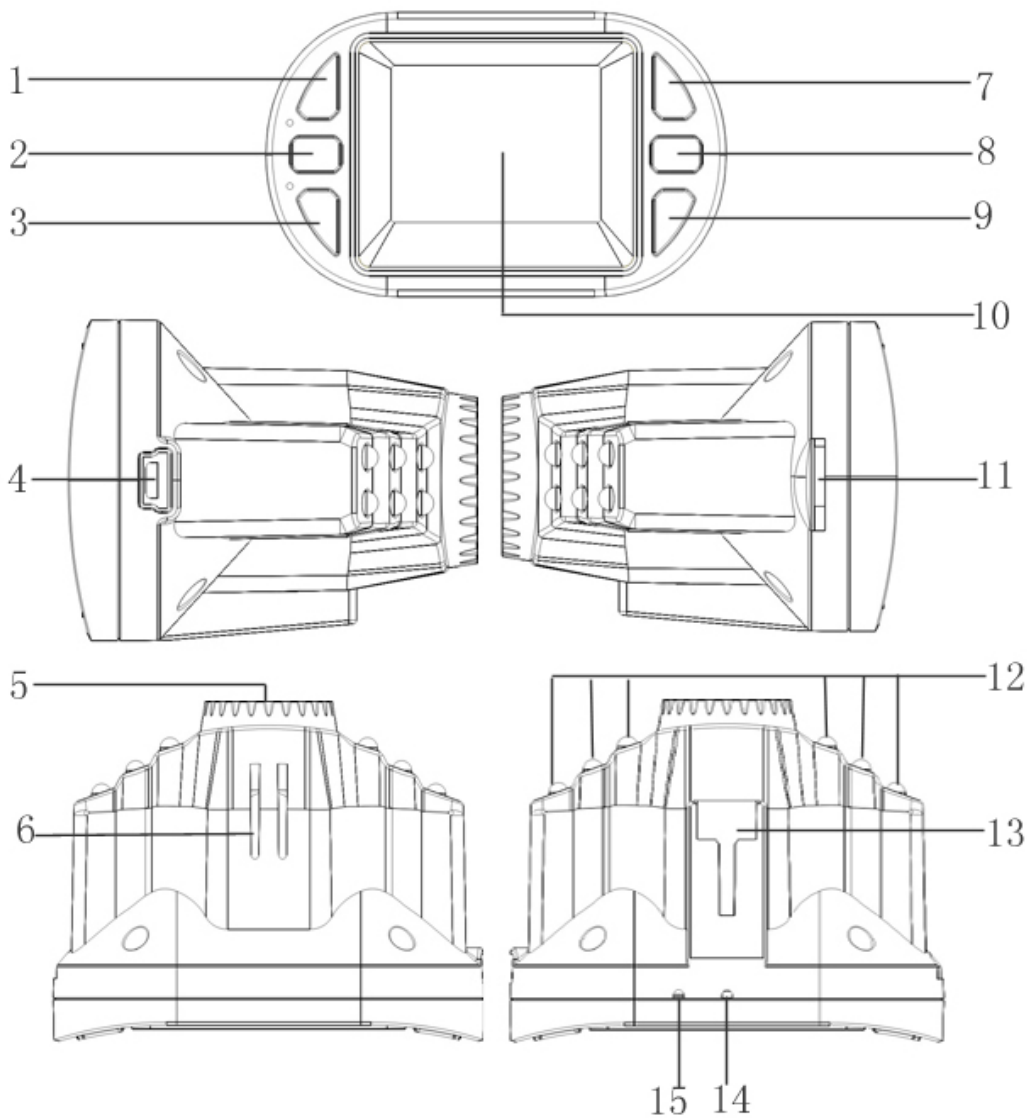

1) UP button

2) MENU

3) DOWN button

4) USB interface

5) Camera

6) Speaker

7) OK button

8) MODE / LOCK

9) Power button

10) Display screen

11) SD slot

12) IR LEDs

13) Holder

14) Reset

15) MIC

Button and interface function description:

1) UP button

Press this button during recording to zoom in.

Press to choose function higher in MENU mode.

2) **MENU button** - Short press this button to turn on system settings.

3) DOWN button

Press this button during recording to zoom out.

Press to choose function lower in MENU mode.

4) USB interface

Connect PC for data transfer

Connect external power to charge battery or provide power.

5) **Camera** - 120° wide-angle Lens

6) **Speaker** - Video playback, voice monitor, operating sound warning

7) OK button

Confirmation button for video recording and taking photo;

In recording mode, press this mode to start video recording, re-press to stop.

In photo mode, short press to take a photo.

In menu mode means Confirmation.

8) MODE / LOCK

Short press on this button to shift among Photo mode, Recording mode and Playback mode

File Lock function: short press this key to enforce saving the current video when Video recording

9) **POWER ON / OFF** - Power switch: continuous press for power on/off, shortly press for IR light on/off.

10) **Screen** - Display screen

11) **SD slot** - Slot for memory micro-SD card

12) **IR LED light** - Night vision light which can be turned on by short press on "POWER" button.

13) **Holder mount** - Install windscreen holder

14) **Reset** - Use this to reset camera

15) **MIC** - Microphone

Special function description

- G-sensor function - When gravitational acceleration reach 6g (1g=9.80m/s), machine will save present video as undeletable file.
- Automatic power on/off function.
- Seamless loop recording.
- File lock - Short press "M" to enforce saving the current video when video recording

REC / Photo operations

- **Power on/off**

Long press on “power on/off” button to start, Indicator light will shine when power on. Then long press again on “power on/off” button to shut down and the indicator light goes out

- **Recording mode**

Short press on “M” button to enter Recording mode, REC icon is on the top left corner. Short press on “OK” mode to start recording, flashing red dot indicates the recording.

- **Photo mode**

Short press on “M” button to enter Photo mode, an photo icon is on the top left corner. Then short press on “OK” button to take a photo, screen flash one time while capturing.

- **Video/photo playback**

Short press on “M” button, shift to Playback mode, playback icon is on the top left corner.

Short press on  key can choose files up.



Short press on  key can choose files down.

Press Menu button to delete, lock or turn the slideshow on.

Short press on “OK” button to play the selected video files.

- **Menu setting**

Short press on menu button to enter video settings in Recording mode, press “M” button again to go to system settings.

In settings press   keys to shift up and down in menus, then press “OK” button to enter.

Short press on “MENU” or “MODE” button to exit.

- **Time settings**





Short press “MENU” button twice to enter settings. By pressing arrows keys choose date time, short press “OK” to enter, set time by arrows, switch between y/m/d/h/m/s by pressing “OK”.

- **File Lock**

Short press "M" to enforce saving the current video when video recording

Battery

- Battery indication image:

			
Full battery	Slightly low battery	Low battery	Battery empty

- While charging the red indicator light is on, indicator will automatically turn off when charging is completed.
 1. Use power adapter to charge
 2. Use PC-USB to charge

Troubleshooting:

- **Can't take photo and recording**
Check the if the SD card has enough space or is locked.
- **Automatically stop when recording**
Use the compatible high-speed CD card with SDHC Class 6 at least.
- **Appear "files error" when replay photo or video**
Uncompleted files because of SD card storage error, please use formatting function to format your SD card.
- **Unclear video**
Checks if there are any dirt or fingerprint on lens. Use lens paper to clean the camera lens.
- **Black image when recording sky or water scene**
Scenes with big contrast will influence the automatic exposure function of camera; you can adjust "EV in setting mode to correct.
- **Color is not perfect in cloudy day and outdoor light**
Set the "white balance" to automatic.
- **Stripes in image**
Because of wrong "light frequency", please set it to 50Hz or 60Hz according to the local power supply frequency.
- **Crash**
Restart by pressing shortly on" RESET" button after crash.

POLSKI

Schemat produktu

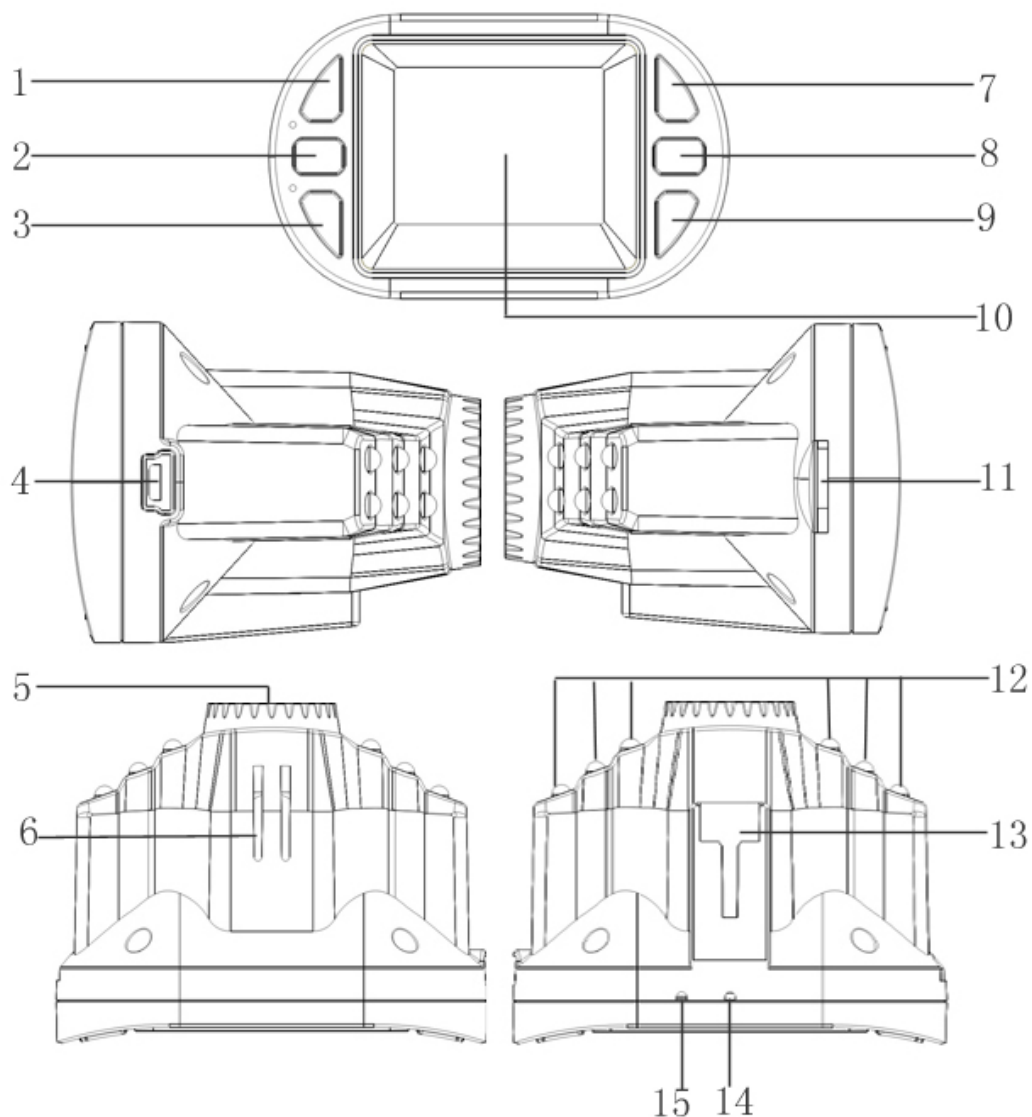

1. Przycisk sterowania W GÓRĘ
2. Przycisk Menu
3. Przycisk sterowania W DÓŁ
4. Port USB
5. Kamera
6. Głośnik
7. Przycisk OK
8. Przycisk trybu (Mode) / blokady (Lock)

9. Przycisk zasilania
10. Wyświetlacz
11. Port kart SD
12. Diody podczerwieni
13. Uchwyt
14. Reset
15. Mikrofon

Funkcje przycisków i portów:

1. Przycisk sterowania W GÓRĘ

Wciśnij podczas nagrywania, aby powiększyć (zbliżyć) obraz.

W trybie Menu, wciśnij, aby przesunąć zaznaczenie w górę.

2. Przycisk Menu - wciśnij krótko, aby przejść do ustawień systemowych.

3. Przycisk sterowania W DÓŁ

Wciśnij podczas nagrywania, aby pomniejszyć (oddalić) obraz.

W trybie Menu, wciśnij, aby przesunąć zaznaczenie w dół.

4. Port USB - Umożliwia podłączenie kamery do komputera w celu transmisji danych. Wykorzystywany jest także do podłączenia zewnętrznego źródła zasilania i/lub ładowania baterii.

5. Kamera z szerokokątnym obiektywem 120°.

6. Głośnik - emituje dźwięk podczas odtwarzania wideo oraz powiadomień głosowych.

7. Przycisk OK

Przycisk migawki, nagrywania, oraz potwierdzeń. W trybie kamery wciśnij, aby rozpocząć nagrywanie. Wciśnij ponownie, aby je zatrzymać. W trybie aparatu wciśnij krótko, aby zrobić zdjęcie. W trybie menu wciśnij, aby zatwierdzić wybór lub zmianę danej funkcji.

8. Przycisk trybu (Mode) / blokady (Lock)

Wciskaj krótko, aby przełączać pomiędzy trybem zdjęć, nagrywania oraz odtwarzania. Funkcja blokady (ochrony) pliku: wciśnij krótko podczas nagrywania, aby wymusić zapisanie aktualnie nagrywanego pliku wideo.

9. Przycisk zasilania - Wciśnij i przytrzymaj, aby włączyć / wyłączyć urządzenie; wciśnij krótko, aby włączyć / wyłączyć diody podczerwieni.

10. Ekran - jego funkcją jest wyświetlanie obrazu.

11. Port karty SD - umożliwia zainstalowanie karty pamięci mikro SD.

12. Diody podczerwieni - dostarczają dodatkowe światło podczas nagrywania w nocy; aby je włączyć / wyłączyć, wciśnij krótko przycisk zasilania (Power).

13. Mocowanie uchwytu - umożliwia instalację uchwytu mocującego kamerę do szyby.

14. Reset - przycisk służący do resetowania urządzenia.

15. MIC – Mikrofon.

Opis funkcji dodatkowych

- Funkcja G-sensor - z chwilą, gdy przyspieszenie grawitacyjne osiągnie wartość 6g ($1g=9.80m/s$), kamera zapisze bieżące nagranie jako nieusuwalny plik.
- Funkcja automatycznego włączania / wyłączenia.
- Funkcja nagrywania cyklicznego (loop recording).
- Funkcja blokady (ochrony) pliku: wciśnij krótko przycisk "M", aby wymusić zapisanie aktualnie nagrywanego pliku wideo.

Operacje nagrywania / robienia zdjęć

● Włączanie / wyłączenie

Wciśnij i przytrzymaj przycisk zasilania (Power), aby włączyć urządzenie. Kontrolka pracy świeci ciągłym światłem. Aby wyłączyć urządzenie, ponownie wciśnij i przytrzymaj przycisk zasilania (Power). Kontrolka pracy zgaśnie.

● Tryb nagrywania

Wciśnij krótko przycisk "M", aby przejść do trybu nagrywania. W lewym górnym rogu ekranu pojawi się ikonka REC. Aby rozpocząć nagrywanie, wciśnij krótko przycisk OK. Czerwona kropka zacznie mrugać, wskazując na trwanie procesu nagrywania.

● Tryb zdjęć

Wciskaj krótko przycisk "M", aby przejść do trybu zdjęć. W lewym górnym rogu ekranu pojawi się ikonka zdjęcia. Aby zrobić zdjęcie, wciśnij krótko przycisk OK (ekran rozbłyśnie jednokrotnie).

● Tryb odtwarzania wideo / przeglądania zdjęć

Wciskaj krótko przycisk "M", aby przejść do trybu podglądu. W lewym górnym rogu ekranu pojawi się ikonka trybu.

Wciskaj krótko przycisk , aby przesunąć zaznaczenie w górę.

Wciskaj krótko przycisk , aby przesunąć zaznaczenie w dół.



Wciskaj przycisk Menu, aby usuwać, blokować (chronić) dany plik lub rozpocząć odtwarzanie slajdów.

Wciśnij krótko przycisk OK, aby odtworzyć zaznaczony plik wideo lub wyświetlić dane zdjęcie.

● Menu ustawień

W trybie nagrywania wciśnij krótko przycisk menu, aby przywołać menu ustawień wideo. Wciśnij

ów przycisk ponownie, aby przejść do ustawień systemowych.

W menu ustawień wciskaj przycisk  oraz , aby przesuwać zaznaczenie w górę lub w dół. Następnie wciskaj przycisk OK, aby wybrać lub zatwierdzić zmianę danej funkcji. Aby zamknąć ustawienia danej funkcji, wciśnij krótko przycisk Menu lub Mode.

- **Ustawienia czasu**





Wciśnij dwukrotnie przycisk Menu, aby przejść do ustawień systemowych. Używając przycisków sterowania zaznacz pozycję "Data i zegar", a następnie wciśnij OK, aby zatwierdzić. Ponownie użyj przycisków sterowania, aby ustawić właściwą datę i godzinę i wciśnij OK, aby zapisać zmiany.

- **Funkcja blokady (ochrony) pliku**

Podczas nagrywania wciśnij krótko przycisk "M", aby wymusić zapisanie aktualnie nagrywanego pliku wideo.

Bateria

- Wygląd wskaźnika baterii:

			
Pełna bateria	Bateria częściowo rozładowana	Niski poziom energii	Bateria rozładowana

- Podczas trwania ładowania czerwony wskaźnik świeci się, natomiast po jego zakończeniu jest automatycznie wyłączany.
 1. Użyj zasilacza, aby podładować baterię.
 2. Innym sposobem naładowania baterii jest podłączenie kamery do komputera PC za pośrednictwem przewodu USB.

Najczęstsze problemy i ich rozwiązania:

- **Nie mogę nagrywać / zrobić zdjęcia**
Sprawdź, czy na karcie SD jest wystarczająco dużo miejsca oraz czy nie jest ona zablokowana.
- **Nagrywanie wyłącza się samoistnie**
Użyj szybkiej, kompatybilnej karty SDHC klasy 6 lub wyższej.
- **Podczas odtwarzania plików pojawia się komunikat "błąd pliku"**
Plik, który próbujesz odtworzyć jest niekompletny na skutek błędu karty SD. Należy sformatować kartę SD, aby usunąć jej błędy. Należy jednak pamiętać, że podczas procesu formatowania wszystkie zapisane na karcie pliki zostaną usunięte.
- **Zła jakość wideo**
Upewnij się, czy obiektyw nie jest zakurzony lub zabrudzony (odciski palców itp.). Użyj specjalnego papieru do czyszczenia obiektywów, aby wyczyścić zabrudzone miejsca.
- **Czarny obraz podczas nagrywania scen przedstawiających niebo lub wodę**
Kontrastujące ze sobą obrazy mają wpływ na funkcję automatycznej ekspozycji aparatu. Aby to skorygować, można samodzielnie dostosować opcje ekspozycji w trybie ustawień.
- **Odwzorowanie kolorów nie jest prawidłowe w pochmurne oraz bardzo słoneczne dni**
Ustaw opcję "Balans bieli" jako "automatyczny".
- **"Paski" na obrazie**
Powodem może być niewłaściwa częstotliwość światła. Należy ustawić ją do 50 Hz lub 60 Hz, w zależności od lokalnie używanej częstotliwości zasilania.
- **Kamera zawiesza się**
Zrestartuj urządzenie, wciskając krótko przycisk RESET.

Česky

Uživatelský manuál

Popis výrobku

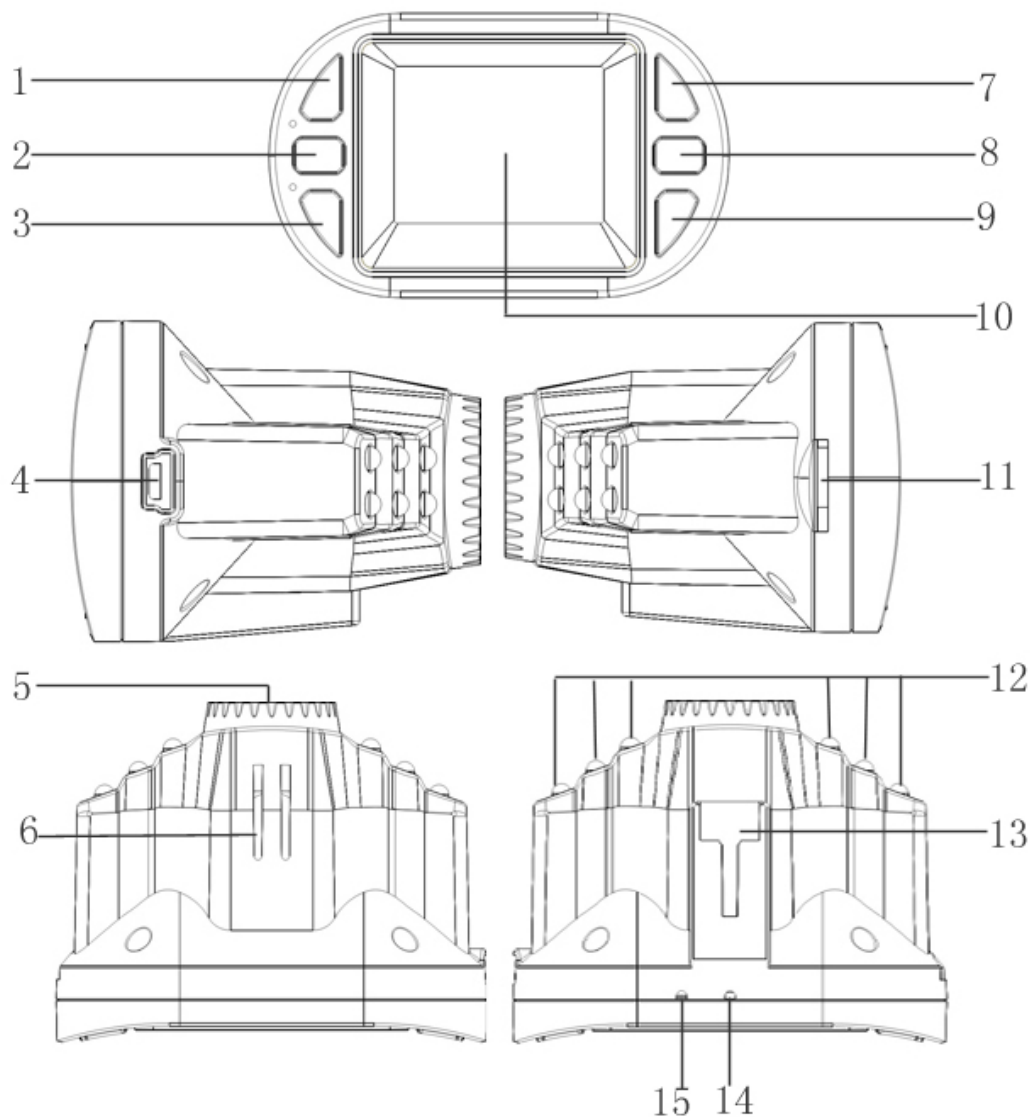

1) Tlačítko NAHORU

2) MENU

3) Tlačítko DOLŮ

4) Rozhraní USB

5) Kamera

6) Reproduktor

7) Tlačítko OK

8) MODE / UZAMČENÍ

9) Tlačítko napájení

10) Dotyková obrazovka

11) SD slot

12) IR LED

13) Držák

14) Reset

15) MIC

Popis tlačítek a funkcí rozhraní:

1) Tlačítko NAHORU

Stiskem tlačítka během nahrávání přiblížíte.

Stiskem v režimu MODE zvolíte funkci výše.

2) **Tlačítko MENU** - Krátkým stiskem tohoto tlačítka vyvoláte nastavení systému.

3) Tlačítko DOLŮ

Stiskem tlačítka během nahrávání oddálíte.

Stiskem v režimu MODE zvolíte funkci níže.

4) Rozhraní USB

Pro přenos dat připojte PC

Pro napájení nebo nabití baterie připojte externí napájení.

5) **Kamera** - 120° širokoúhlý objektiv

6) **Reproduktor** - Přehrávání videa, monitorování hlasu, zvuková upozornění systému

7) Tlačítko OK

Potvrzovací tlačítko pro nahrávání videa a fotografování;

V režimu nahrávání stiskem tohoto tlačítka začnete nahrávat video, opětovným stiskem nahrávání zastavíte.

V režimu fotografování krátkým stiskem pořídíte fotografii.

V režimu menu stiskem potvrdíte.

8) REŽIM / UZAMČENÍ

Krátkým stiskem tohoto tlačítka přepínáte mezi režimy fotografování, nahrávání a přehrávání.

Funkce uzamčení souboru: krátkým stiskem tohoto tlačítka během nahrávání videa provedete uložení aktuálního videa

9) **ZAPNUTÍ/VYPNUTÍ** - Tlačítko napájení: dlouhým stiskem zapnete/vypnete napájení, krátkým stiskem zapnete/vypnete IR světlo.

10) **Obrazovka** - Zobrazení obrazovky

11) **SD slot** - Slot pro paměťovou kartu micro-SD

12) **IR LED světlo** - Světlo nočního vidění lze zapnout krátkým stiskem tlačítka napájení.

13) **Přípevnění držáku** - Instalace držáku na přední sklo

14) **Reset** - Tímto kameru resetujete

15) **MIC** - Mikrofon

Popis speciálních funkcí

- Funkce G-sensoru - Pokud gravitační zrychlení dosáhne 6g ($1g=9.80m/s$), přístroj uloží aktuální video jako nerasmazatelný soubor.
- Funkce automatického zapnutí/vypnutí.
- Nahrávání v nekonečné smyčce.
- Funkce uzamčení - krátkým stiskem "M" během nahrávání videa provedete uložení aktuálního videa

Používání REC/Foto

● Zapnutí/vypnutí

Dlouhým stiskem tlačítka napájení zapnete, kontrolka se po zapnutí rozsvítí. Opětovným dlouhým stiskem vypnete a kontrolka zhasne

● Režim záznamu

Krátkým stiskem tlačítka "M" zapnete režim nahrávání, v levém horním rohu se objeví ikona REC. Krátkým stiskem "OK" spustíte nahrávání, které bude indikováno blikající červenou tečkou.

● Režim fotografování:

Krátkým stiskem tlačítka "M" zapnete režim fotografování, v levém horním rohu se objeví ikona fotografie. Následně krátkým stiskem tlačítka "OK" pořídíte fotografii, obrazovka jednou blikne.

● Přehrávání videa/fotografie

Krátkým stiskem tlačítka "M" zapnete režim přehrávání, v levém horním rohu se objeví ikona přehrávání.

Krátkým stiskem tlačítka  zvolíte soubor výše.



Krátkým stiskem tlačítka  zvolíte soubor níže.

Stiskem tlačítka Menu provedete smazání, uzamčení nebo spustíte prezentaci.

Krátkým stiskem tlačítka "OK" přehrajete vybrané video soubory.

● Nastavení menu

V režimu nahrávání krátkým stiskem tlačítka menu otevřete nastavení videa, opětovným stiskem tlačítka "M" přejdete do nastavení systému.

V nastavení stiskem tlačítek   se v menu pohybujte nahoru a dolů, následně pro potvrzení stiskněte tlačítko "OK". Krátkým stiskem tlačítek "MENU" nebo "MODE" menu opustíte.

- **Nastavení času**





Dvojnásobným krátkým stiskem tlačítka "MENU" otevřete nastavení. Stiskem směrových tlačítek zvolte datum, čas, krátkým stiskem "OK" potvrďte, nastavte čas šipkami, přepněte mezi r/m/d/h/m/s stiskem "OK".

- **Uzamčení souboru**

Krátkým stiskem "M" během nahrávání videa provedete uložení aktuálního videa.

Baterie

- Zobrazení indikace baterie:

			
Nabitá baterie	lehce vybitá baterie	téměř vybitá baterie	vybitá baterie

Při nabíjení svítí červená kontrolka, která po dokončení nabíjení zhasne.

1. Pro nabití použijte napájecí adaptér

2. Pro nabití použijte PC-USB

Řešení problémů:

- **Nelze fotografovat ani nahrávat video**

Přesvědčte se, že je na SD kartě dostatek místa a není uzamčena.

- **Při nahrávání se samo zastaví**

Používejte kompatibilní vysokorychlostní SD kartu SDHC Class 6 a vyšší.

- **Při přehrávání fotografií nebo videa se objeví "chyba souborů"**

Nekompletní soubor z důvodu chyby SD karty, prosím, kartu SD kartu naformátujte pomocí funkce formátování.

- **Nejasné video**

Přesvědčte se, že se na objektivu nenachází nečistoty nebo otisky prstů. Pro očištění objektivu použijte prostředky na čištění objektivu.

- **Černý obraz při nahrávání oblohy nebo vody**

Scény s velkým kontrastem ovlivní funkci automatické expozice kamery; pro opravu nastavte "EV v režimu nastavení.

- **V podmračené dny a ve venkovním světle se barvy nezobrazují kvalitně**

Nastavte "vyvážení bílé" na automaticky.

- **Pruhy v obraze**

Zapříčiněno nesprávnou "frekvencí světla", nastavte na 50Hz nebo 60Hz v souladu s frekvencí lokálního napájení.

- **Selhání**

Po selhání restartujte krátkým stiskem tlačítka "RESET".

Slovenský

Užívateľský manuál

Popis výrobku

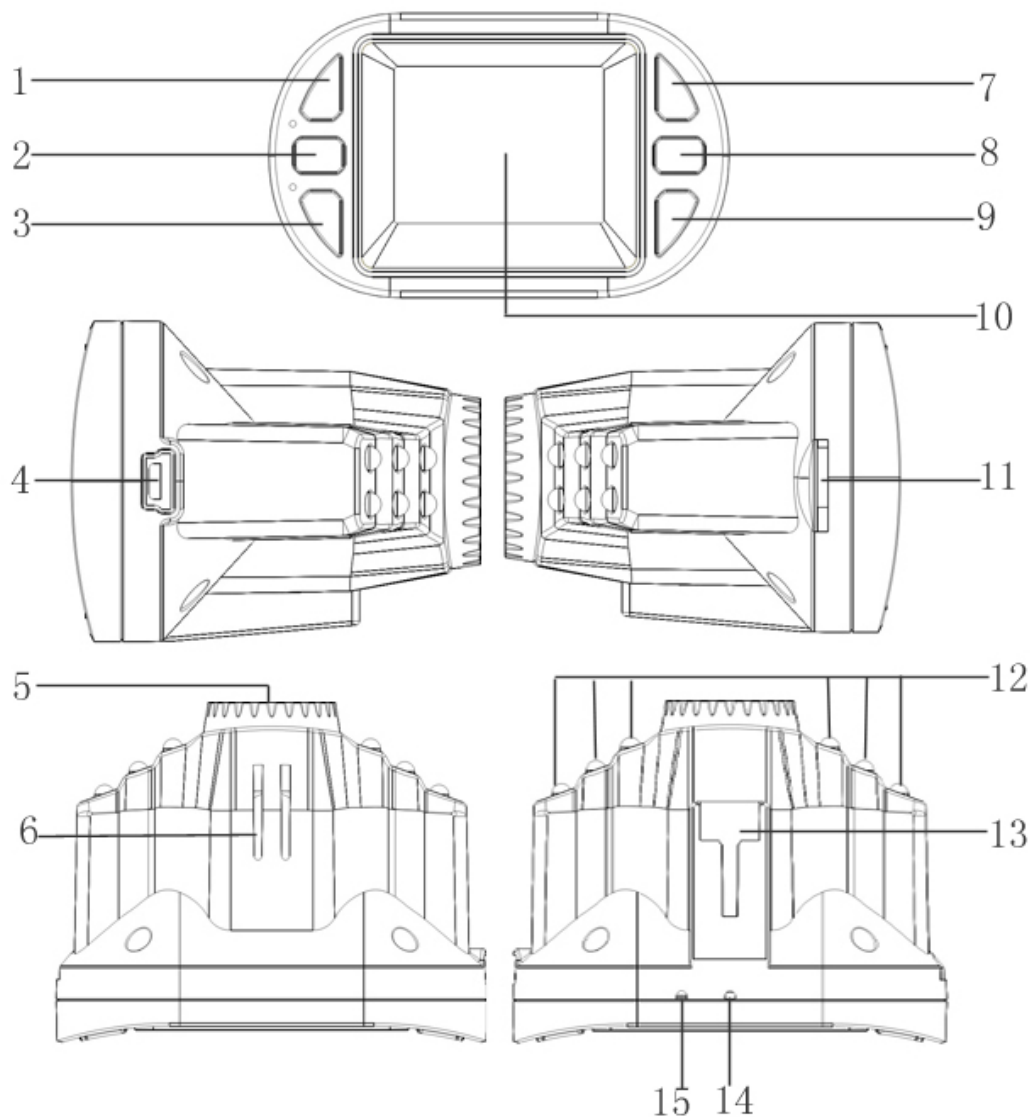

- 1) Tlačidlo NAHOR
- 2) MENU
- 3) Tlačidlo NADOL
- 4) Rozhranie USB
- 5) Kamera
- 6) Reproduktor
- 7) Tlačidlo OK
- 8) MODE / UZAMKNUTIE

- 9) Tlačidlo napájania
- 10) Dotyková obrazovka
- 11) SD slot
- 12) IR LED
- 13) Držiak
- 14) Reset
- 15) MIC

Popis tlačidiel a funkcií rozhraní:

1) Tlačidlo NAHOR

Stlačením tlačidla počas nahrávania priblížite.

Stlačením v režime MODE zvolíte funkciu vyššie.

2) **Tlačidlo MENU** - Krátkym stlačením tohto tlačidla vyvoláte nastavenia systému.

3) Tlačidlo NADOL

Stlačením tlačidla počas nahrávania oddialite.

Stlačením v režime MODE zvolíte funkciu nižšie.

4) Rozhranie USB

Na prenos dát pripojte PC

Pre napájanie alebo nabitie batérie pripojte externé napájanie.

5) **Kamera** - 120° širokouhlý objektív

6) **Reproduktor** - Prehrávanie videa, monitorovanie hlasu, zvukové upozornenia systému

7) Tlačidlo OK

Potvrzovacie tlačidlo pre nahrávanie videa a fotografovanie;

V režime nahrávania stlačením tohto tlačidla začnete nahrávať video, opätovným stlačením nahrávania zastavíte.

V režime fotografovania krátkym stlačením spravíte fotografiu.

V režime menu stlačením potvrdíte.

8) REŽIM / UZAMKNUTIE

Krátkym stlačením tohto tlačidla prepínate medzi režimami fotografovania, nahrávania a prehrávania.

Funkcia uzamknutia súboru: krátkym stlačením tohto tlačidla počas nahrávania videa vykonáte uloženie aktuálneho videa

9) **ZAPNUTIE/VYPNUTIE** - Tlačidlo napájania: dlhým stlačením zapnete/vypnete napájanie, krátkym stlačením zapnete/vypnete IR svetlo.

10) **Obrazovka** - Zobrazenie obrazovky

11) **SD slot** - Slot pre pamäťovú kartu micro-SD

12) **IR LED svetlo** - Svetlo nočného videnia možno zapnúť krátkym stlačením tlačidla napájania.

13) **Pripevnenie držiaku** - Inštalácia držiaku na predné sklo

14) **Reset** - Týmto kameru resetujete

15) **MIC** - Mikrofón

Popis špeciálnych funkcií

- Funkcia G-sensu - Pokiaľ gravitačné zrýchlenie dosiahne 6g (1g=9.80m/s), prístroj uloží aktuálne video ako nezmazateľný súbor.
- Funkcia automatického zapnutia/vypnutia.
- Nahrávanie v nekonečnej slučke.
- Funkcia uzamknutia - krátkym stlačením "M" počas nahrávania videa urobíte uloženie aktuálneho videa

Používanie REC/Foto

● Zapnutie/vypnutie

Dlhým stlačením tlačidla napájanie zapnete, kontrolka sa po zapnutí rozsvieti. Opätovným dlhým stlačením vypnete a kontrolka zhasne

● Režim záznamu

Krátkym stlačením tlačidla "M" zapnete režim nahrávania, v ľavom hornom rohu sa objaví ikona REC. Krátkym stlačením "OK" spustíte nahrávanie, ktoré bude indikované blikajúcou červenou bodkou.

● Režim fotografovania:

Krátkym stlačením tlačidla "M" zapnete režim fotografovania v ľavom hornom rohu sa objaví ikona fotografie. Následne krátkym stlačením tlačidla "OK" spravíte fotografiu, obrazovka raz blikne.

● Prehrávanie videa/fotografie

Krátkym stlačením tlačidla "M" zapnete režim prehrávania, v ľavom hornom rohu sa objaví ikona prehrávania.

Krátkym stlačením tlačidla  zvolíte súbor vyššie.



Krátkym stlačením tlačidla  zvolíte súbor nižšie.

Stlačením tlačidla Menu vykonáte zmazanie, uzamknutie alebo spustíte prezentáciu.

Krátkym stlačením tlačidla "OK" prehrávate vybrané video súbory.

● Nastavenie menu

V režime nahrávania krátkym stlačením tlačidla menu otvoríte nastavenie videa, opätovným stlačením tlačidla "M" prejdete do nastavení systému.

V nastavení stlačením tlačidiel   sa v menu pohybujte nahor a nadol, následne na

potvrdenie stlačte tlačidlo "OK". Krátkym stlačením tlačidiel "MENU" alebo "MODE" menu opustíte.

- **Nastavenie času**





Dvojnásobným krátkym stlačením tlačidla "MENU" otvorte nastavenia. Stlačením smerových tlačidiel zvolíte dátum, čas, krátkym stlačením "OK" potvrdíte, nastavte čas šípkami, prepnite medzi r/m/d/h/m/s stlačením "OK"

- **Uzamknutie súboru**

Krátkym stlačením "M" počas nahrávania videa vykonáte uloženie aktuálneho videa.

Batéria

Zobrazenie indikácie batérie:

			
Nabitá batéria	ľahko vybitá batéria	takmer vybitá batéria	vybitá batéria

Pri nabíjaní svieti červená kontrolka, ktorá po dokončení nabíjania zhasne.

1. Na nabitie použite napájací adaptér

2. Na nabitie použite PC-USB

Riešenie problémov:

- **Nemožno fotografovať ani nahrávať video**

Presvedčte sa, že je na SD karte dostatok miesta a nie je uzamknutá.

- **Pri nahrávaní sa samo zastaví**

Používajte kompatibilnú vysokorýchlostnú SD kartu SDHC Class 6 a vyššiu.

- **Pri prehrávaní fotografií alebo videa sa objaví "chyba súborov"**

Nekompletný súbor z dôvodu chyby SD karty, prosím, kartu SD kartu naformátujte pomocou funkcie formátovania.

- **Nejasné video**

Presvedčte sa, že sa na objektíve nenachádzajú nečistoty alebo otlaky prstov. Na očistenie objektívu použite prostriedky na čistenie objektívu.

- **Čierny obraz pri nahrávaní oblohy alebo vody**

Scény s veľkým kontrastom ovplyvnia funkciu automatickej expozície kamery; pre opravu nastavte "EV v režime nastavenia.

- **V podmračené dni a vo vonkajšom svetle sa farby nezobrazujú kvalitne**

Nastavte "vyváženie bielej" na automaticky.

- **Pruhy v obraze**

Zapríčinené nesprávnou "frekvenciou svetla", nastavte na 50Hz alebo 60Hz v súlade s frekvenciou lokálneho napájania.

- **Zlyhanie**

Po zlyhaní reštartujte krátkym stlačením tlačidla "RESET".

ROMÂNĂ

Manual de utilizare

Descrierea produsului

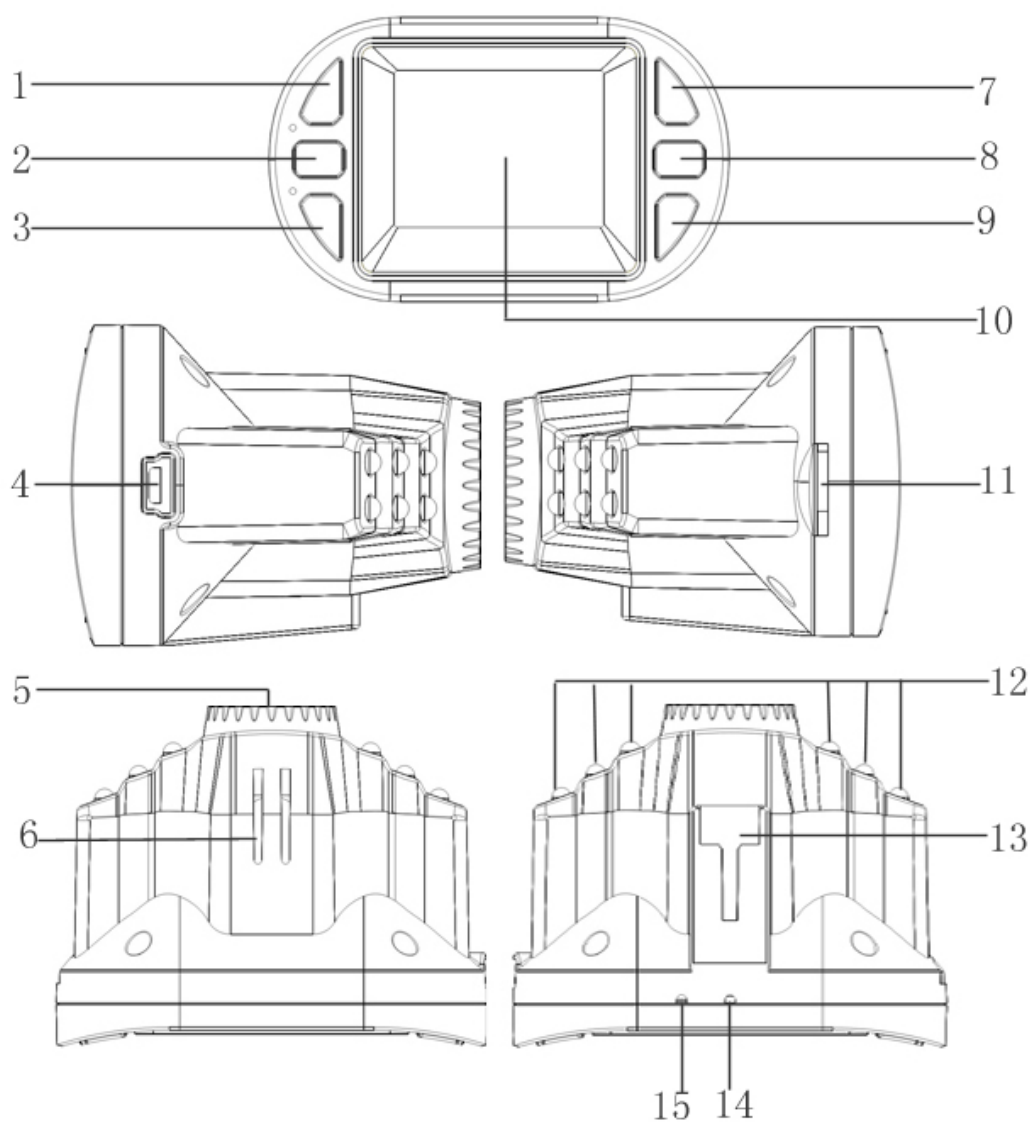

1) Butonul UP(sus)

2) MENU

3) Butonul DOWN jos

4) Interfața USB

5) Cameră

6) Difuzor

7) Butonul OK

8) MOD / BLOCARE

9) Buton Power

10) Ecran Display

11) Slot SD

12) LED-uri IR

13) Mâner

14) Resetare

15) MIC

Descrierea butonului și a funcției de interfață:

1) Butonul UP (sus)

Apăsați acest buton în timpul înregistrării pentru a micșora distanța focală.

Apăsați pentru a selecta funcția de mai sus din modul MENU.

2) **Butonul de MENU** – Apăsați scurt acest buton pentru a porni setările de sistem.

3) Butonul DOWN (jos)

Apăsați acest buton în timpul înregistrării pentru a mări distanța focală.

Apăsați pentru a selecta funcția de mai jos din modul MENU.

4) Interfața USB

Conectați la PC pentru transfer de date

Conectați sursă de alimentare externă pentru a încărca bateria sau să aprovizionați cu energie.

5) **Camera** – cu lentilă cu unghi larg de 120°

6) **Difuzor** – Redare video, aparat de control al vocii, semnal sonor de operare

7) Butonul OK

Butonul de confirmare pentru înregistrare video și preluare de fotografii;

În modul de înregistrare, apăsați acest mod pentru a iniția înregistrarea video, apăsați din nou pentru a opri.

În modul pentru fotografie (photo), apăsați scurt pentru a face o fotografie.

În modul meniu înseamnă Confirmare.

8) MOD / BLOCARE

Apăsați scurt acest buton pentru a comuta între modul fotografie, modul Înregistrare și Modul Redare

Funcția de blocare fișier: apăsați scurt această tastă pentru a îndeplini salvarea prezentului videoclip când se înregistrează Video

9) **PORNIT / OPRIT (POWER ON / OFF)** – Comutatorul de alimentare: apăsați în continuu pentru pornire/oprire, apăsați scurt pentru aprinderea/stingerea luminei IR.

10) **Ecran** – Ecranul display-ului

11) **Slot SD** - Slot pentru card de memorie micro-SD

12) **Lumină de LED IR** – Lumina pentru vedere nocturnă care poate fi pornită prin apăsarea scurtă a butonului "POWER".

13) **Suport de susținere** – Instalați suportul de ecran

14) **Reset** – Utilizați pentru a reseta camera

15) **MIC** - Microfon

Descrierea funcției speciale

- Funcția de senzor G – Când accelerația gravitațională ajunge la 6g (1g=9.80m/s), aparatul va salva video-ul current ca fișier care nu se poate șterge.
- Funcția automata de pornire/oprire.
- Buclă de înregistrare continuă .
- Blocarea fișierului – Apăsați scurt "M" pentru a îndeplini salvarea videoclipului current când se face înregistrarea video

REC / Operațiuni pentru fotografii

● Pornire/Oprire

Apăsați butonul Pornire/Oprire ("power on/off") pentru a iniția, lumina indicatorului va lumina când este pornit. Apoi apăsați lung pe butonul de „pornire/oprire” pentru a închide și lumina indicatorului se va stinge

● Modul înregistrare

Apăsați scurt butonul "M" pentru a intra în modul Înregistrare, pictograma REC este în colțul stânga sus. Apăsați scurt pe modul "OK" pentru a iniția înregistrarea, punctual roșu intermitent indică înregistrarea.

● Modul fotografie

Apăsați scurt butonul "M" pentru a intra în modul pentru Fotografie, o pictogramă pentru fotografie se află în colțul de sus stânga. Apoi apăsați scurt butonul "OK" pentru a face o fotografie, ecranul va avertiza optic o data în timp ce realizează captura.

● Redare video/fotografie

Apăsați scurt butonul "M", comutați la modul Redare, pictograma de redare este în colțul din stânga de sus.

Apăsați scurt pe tasta  putând opta pentru a selecta fișiere în sus.

Apăsați scurt pe tasta  putând opta pentru a selecta fișiere în jos.



Apăsați butonul Meniu pentru a șterge, blocați sau porniți succesiunea de folii.

Apăsați scurt pe butonul "OK" pentru a reda fișierele video.

● Setări de meniu

Apăsați scurt pe butonul de meniu pentru a introduce setările video în modul de Înregistrare,

apăsați butonul "M" din nou pentru a vă duce la setările de sistem.

În setări apăsați tastele   pentru a comuta în sus și în jos în meniuri, apoi apăsați butonul "OK" pentru a intra. Apăsați scurt pe butoanele "MENIU" sau "MOD" pentru a ieși.

- **Setările de timp**





Apăsați scurt de două ori butonul "MENIU" pentru a introduce setările. Prin apăsarea săgeților selectați data și ora, apăsați scurt "OK" pentru a introduce, setați ora cu ajutorul săgeților, comutați între a/l/z/h/m/s apăsând "OK".

- **Blocare fișier**

Apăsați scurt "M" pentru a îndeplini salvarea videoclipului curent în momentul înregistrării video

Baterie

- Imaginea pentru indicarea bateriei:

			
Baterie încărcată	Baterie ușor consumată	Baterie scăzută	Baterie descărcată

- În timpul încărcării lumina indicatorului roșu este pornită, indicatorul se va opri automat când încărcarea este completă.

1. Utilizați adaptorul pentru alimentare
2. Utilizați PC-USB-ul pentru alimentare

Defecțiuni tehnice:

- **Nu pot face o fotografie sau să înregistrez**
Verificați cardul SD dacă are suficient spațiu sau este blocat.
- **Se oprește în mod automat când înregistrez**
Utilizați CD card de viteză mare cu cel puțin SDHC Class 6 at least.
- **Apare eroare de fișier (“files error”) când este redată fotografia sau video**
Fișiere incomplete datorită unei erori a cardului de stocare SD, vă rugăm utilizați funcția de formatare pentru cardul dumneavoastră SD.
- **Videoclip neclar**
Verificați dacă este mizerie sau urmă de deget pe lentile. Utilizați hârtie pentru lentil pentru a curăța lentilele camerei.
- **Imagine neagră atunci când înregistrez cerul sau o scenă cu apă**
Scenele cu mare contrast vor influența funcția automată de expunere a camerei; puteți ajusta “EV în modul setări pentru a corecta.
- **Culoarea nu este perfectă când este o zi înnorată și lumină naturală**
Setați „echilibrul de alb(“white balance”) pe automat.
- **Dungi în imagine**
Datorită frecvenței luminii necorespunzătoare, vă rugăm setați-o la 50Hz sau 60Hz conform frecvenței locale de alimentare.
- **Căderea sistemului**
Restartați apăsând scurt butonul de” RESET” după căderea sistemului.

MAGYAR

Használati útmutató

Készülék bemutatása

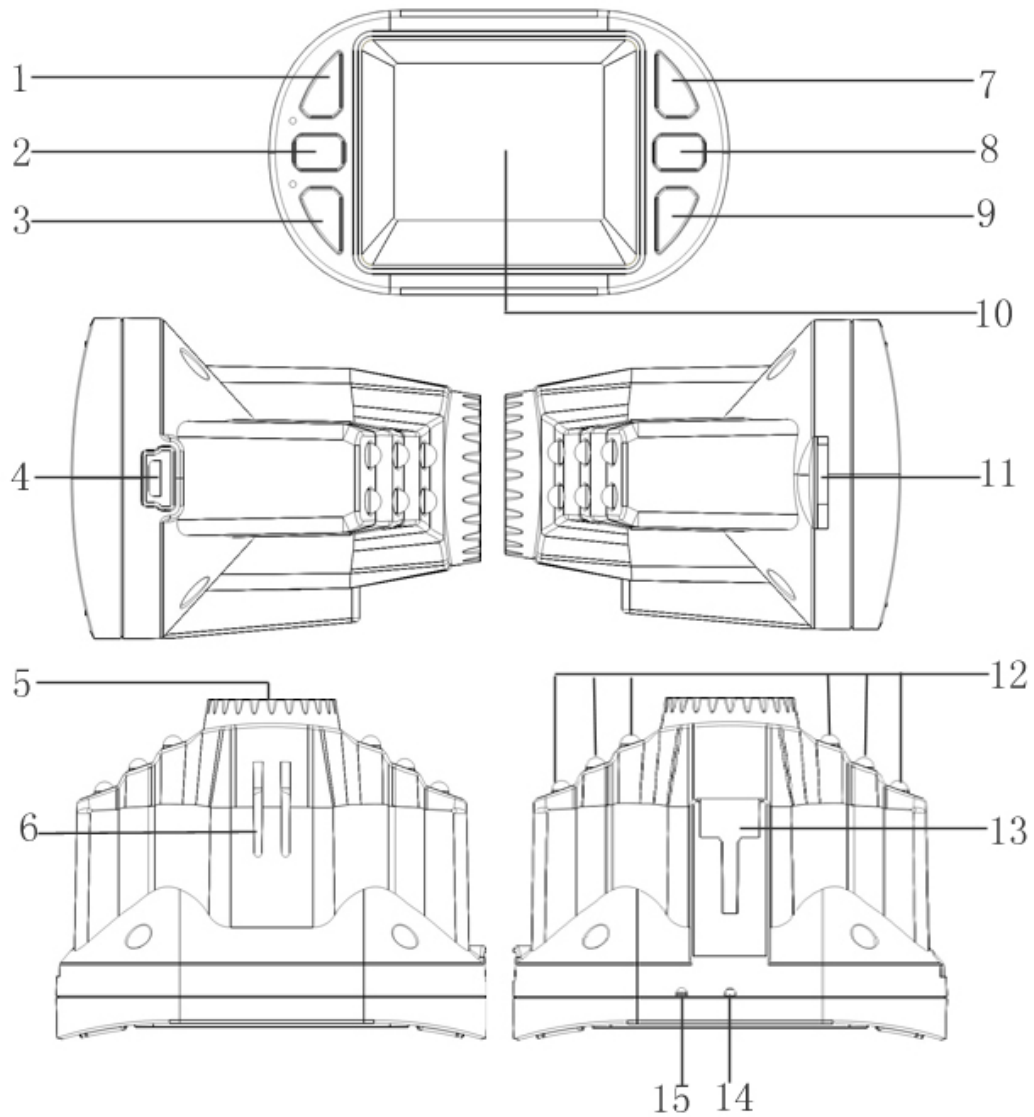

1) FEL gomb

2) MENÜ

3) LE gomb

4) USB interface

5) Kamera

6) Hangszóró

7) OK gomb

8) MÓD / ZÁR

9) Power gomb

10) Kijelző

11) SD foglalat

12) IR LEDs

13) Tartó/foglalat

14) Reset

15) MIC

Gombok és interface funkciók:

1) FEL gomb

Felvétel közben, ha megnyomja ezt a gombot, akkor közelíteni tud.

MENÜ módban felfelé tud lépni.

2) **MENÜ gomb** – Röviden megnyomva belép a beállítások menübe.

3) LE gomb

Felvétel közben, ha megnyomja ezt a gombot, akkor távolítani tud.

MENÜ módban lefelé tud lépni.

4) USB interface

PC-hez való csatlakoztatást követően tud adatokat másolni/törölni.

Külső áramforrás csatlakoztatása az akkumulátor töltéséhez vagy áramellátáshoz.

5) **Kamera** - 120° széles látószögű lencse

6) **Hangszóró** - Video lejátszása, hang lejátszása, figyelmeztető hangok

7) OK gomb

Videó rögzítéséhez és fénykép készítéséhez jóváhagyó gomb;

Rögzítő módban nyomja meg a videó felvétel indításához, majd újra annak leállításához.

Fényképezőgép módban röviden nyomja meg a képkészítéshez.

Menü módban a jóváhagyáshoz használja ezt a gombot.

8) MÓD / ZÁR

Röviden megnyomva váltani tud a Fényképezőgép, Rögzítő és Lejátszó módok között

Fájl zárolása funkció: nyomja meg röviden videó rögzítéskor ezt a gombot a mentéshez

9) **KI / BEKAPCSOLÁS / POWER ON / OFF** – Be- illetve kikapcsoláshoz nyomja meg hosszan ezt a gombot, röviden megnyomva IR fényt tudja be illetve kikapcsolni.

10) **Kijelző** - Kijelző

11) **SD foglalat** – Micro-SD kártya foglalat

12) **IR LED fény** – Éjszakai felvételt készítés esetén a „POWER” gomb rövid megnyomásával bekapcsolódik.

13) **Tartó/foglalat** – Szélvédő tartó foglalat

14) **Reset** – Kamera beállításainak visszaállítása

15) **MIC** - Mikrofon

Speciális funkciók

- G-szenzor funkció – Amennyiben a gravitációs gyorsulás eléri a 6g-t ($1g=9.80m/s$), a készülék írásvédetté teszi az aktuális videót.
- Automatikus ki- illetve bekapcsoló funkció.
- Folyamatos felvételi funkció.
- Fájl zárolása – Nyomja meg röviden az "M" az aktuális rögzített videó mentéséhez.

REC / Kép műveletek

● Ki/bekapcsolás

Nyomja meg hosszan a ki/bekapcsoló gombot és a jelzőfény elkezd világítani bekapcsoláskor.

Nyomja meg újra a ki/bekapcsoló gombot a készülék kikapcsolásához és a jelzőfény is kialszik

● Rögzítő mód

Nyomja meg röviden az "M" gombot és belép a Rögzítő módba, a REC ikon világít a bal felső sarokban. Nyomja meg az „OK” gombot a rögzítés elindításához, a piros pont jelzi a rögzítés tényét.

● Fényképezőgép mód

Nyomja meg röviden az "M" gombot és belép a Fényképezőgép módba, a kép ikon megjelenik a bal felső sarokban. Ha megnyomja az „OK” gombot, fényképet tud készíteni, a készített kép felvillan a kijelzőn egyszer.

● Video/kép lejátszása

Nyomja meg röviden az "M" gombot és lépjen a Lejátszás/Playback módba, a lejátszó ikon megjelenik a bal felső sarokban.

Nyomja meg röviden a(z)  gombot a fájl kiválasztásához felfelé.



Nyomja meg röviden a(z)  gombot a fájl kiválasztásához lefelé.

Nyomja meg a Menü gombot a fájl törléséhez, zárolásához vagy a diavetítés indításához.

Nyomja meg röviden az „OK” gombot a kiválasztott videó fájl lejátszásához.

● Menü beállítások

Menü gomb rövid megnyomásával belép a videó beállításokba a Rögzítő módban, nyomja meg az „M” gombot újra és belép a beállításokba.

A beállításokban nyomja meg az   gombokat a menüben való fel- illetve lenavigáláshoz, majd nyomja meg az "OK" gombot a belépéshez. Nyomja meg röviden a "MENÜ" vagy "MÓD" gombot a kilépéshez.

- **Idő beállítása**





Nyomja meg kétszer röviden a MENÜ gombot a beállításokba való belépéshez. A nyilak használatával válassza ki a dátum és idő beállítását majd nyomja meg az „OK” gombot a belépéshez. A nyilakkal be tudja állítani a dátumot és az időt év/hónap/nap/óra/perc/másodperc – majd nyomja meg az „OK” gombot.

- **Fájl zárolása**

Röviden nyomja meg az "M" gombot az aktuális videó mentéséhez rögzítés közben.

Akkumulátor

- Akkumulátor jelző ikonok:

			
Teljes töltöttség	Kissé alacsony töltöttség	Alacsony akkumulátorszint	Üres

- Töltés közben a piros jelzőfény világít, ha a töltés befejeződött a fény automatikusan elalszik.

1. Használja a hálózati adaptert a töltéshez
2. Használja a PC-USB kábelt a töltéshez

Hibaelhárítás:

- **Nem lehet képet és videót készíteni**
Ellenőrizze, hogy az SD kártyán van-e elég hely vagy írásvédett-e.
- **Rögzítés automatikusan leáll**
Használjon kompatibilis nagy sebességű SD kártyát vagy minimum Class 6 SDHC kártyát.
- **“Fájlhiba / files error” jelenik meg kép vagy videó lejátszásakor**
Hibás fájlok az SD kártyán, kérjük, formátlja le az SD kártyát.
- **Nem tiszta a videó**
Ellenőrizze a lencsék tisztaságát. Használjon lencsetisztítót.
- **Fekete kép ég vagy víz fényképmódban**
Nagy a kontraszt, amely befolyásolja a kamera automatikus expozíciós funkcióját, az „EV beállításokban” állítsa át az értékeket.
- **Színek nem tökéletesek felhős és szabadtéri környezetbe**
Állítsa be az automatikusa „fehér egyensúlyt”.
- **Csíkok a képen**
Rossz „fényfrekvencia”, kérjük, állítsa át 50Hz vagy 60Hz-re, a helyi áramellátási frekvenciák függvényében.
- **Hiba**
Indítsa újra a készüléket a ” RESET” gomb rövid megnyomásával.

EESTI

Kasutusjuhend

Toote kirjeldus

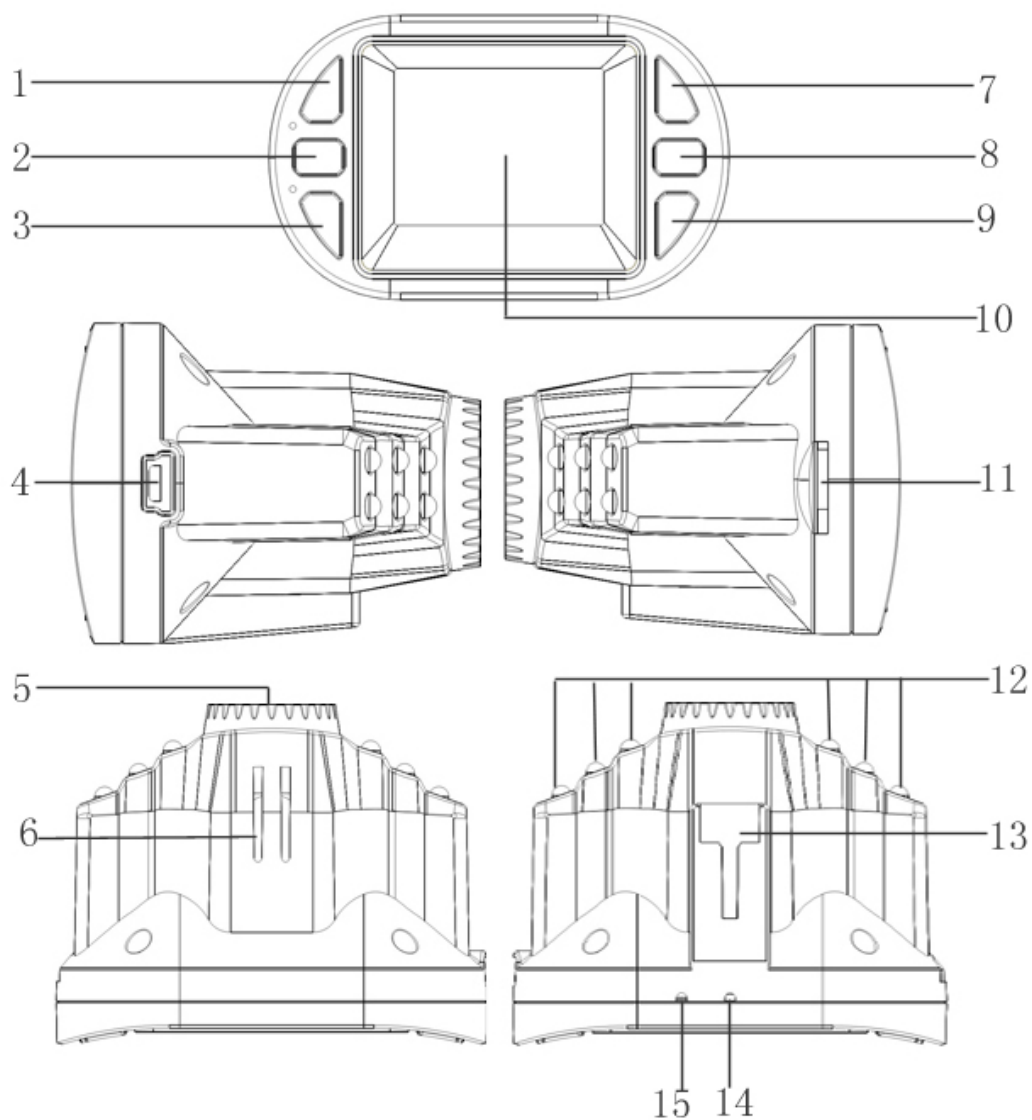

1) ÜLES nupp

2) MENÜÜ

3) ALLA nupp

4) USB liides

5) Kaamera

6) Kõlar

7) OK nupp

8) REŽIIM / LUKK

9) Toitenupp

10) Ekraani kuvamine

11) SD pesa

12) IR LED-id

13) Hoidja

14) Lähtestamine

15) Mikrofon

Nuppude ja liideste funktsioonide kirjeldused :

1) ÜLES nupp

Vajuta lindistamise ajal suurendamiseks seda nuppu.

Vajuta, et MENÜÜS kõrgemal olevat funktsiooni valida.

2) **MENÜÜ nupp** - süsteemi seadete nägemiseks tee sellele lühike vajutus.

3) ALLA nupp

Vajuta lindistamise ajal vähendamiseks sellele.

Vajuta, et MENÜÜS madalamal olevat funktsiooni valida.

4) USB liides

Ühenda andmetevahetuseks arvuti vahel.

Ühenda välise toiteallikaga, et akut laadida või toidet saada.

5) **Kaamera** - 120° lainurk läätsed

6) **Kõlar** - video taasesitamine, hääle monitor, toimingute signaalhoiatused

7) OK nupp

Kinnitamise nupp video lindistamiseks ja pildistamiseks;

Lindistamise režiimis vajuta sellele, et videot lindistama hakata, peatamiseks vajuta sellele uuesti.

Fotorežiimis tee pildistamiseks sellele lühike vajutus.

Menüürežiimis saad selle abil kinnitada.

8) REŽIIM / LUKUSTAMINE

Tee sellele lühike vajutus, et valida fotorežiimi, lindistamise režiimi ja taasesitamise aeg

Faili lukustamise funktsioon: tee lühike vajutus, et praegune video lindistamise ajal ära salvestada

9) **TOIDE SEES / VÄLJAS** - Toitelüliti: hoia all, et toide sisse/välja lülitada, tee lühike vajutus, et IR tuli sisse/välja lülitada.

10) **Ekraan** - Ekraani kuvamine

11) **SD pesa** - Pesa micro-SD kaardi jaoks

12) **IR LED tuli** - öörežiimi tuli, mida saab lühikese vajutusega TOITENUPULE sisse lülitada.

13) **Hoidja kinniti** - Tuuleklaasihoidja paigaldamine

14) **Lähtesta** - Kasuta seda kaamera lähtestamiseks

15) **Mikrofon** - Mikrofon

Erifunktsioonide kirjeldus

- G-sensori funktsioon - Kui gravitatsiooniline kiirendus saavutab 6g ($1g=9.80m/s$), siis salvestab seade praeguse video automaatselt kustumatu failina.
- Automaatne sisse/välja lülitamise funktsioon.
- Lõputu lindistamine.
- Faili lukustamise funktsioon: tee lühike vajutus "M" nupul, et praegune video lindistamise ajal ära salvestada

Lindistamine / Pildistamine

- **Sisse/välja lülitamine**

Tee alustamiseks pikk vajutus "toide sees/väljas" nupul, kui toide on sees, siis hakkab indikaatortuli põlema. Tee väljalülitamiseks uuesti pikk vajutus "toide sees/väljas" nupul ning indikaatortuli kustub ära.

- **Lindistamise režiim**

Lindistamise režiimi sisenemiseks tee lühike vajutus "M" nupul, REC nupp on üleval vasakul nurgas. Lindistamise alustamiseks tee lühike vajutus "OK" nupul ning vilkuv punane täpp tähendab lindistamist.

- **Pildistamise režiim**

Pildistamise režiimi sisenemiseks tee lühike vajutus "M" nupul, foto ikoon on üleval vasakul nurgas. Tee seejärel pildistamiseks lühike vajutus "OK" nupul, ekraan teeb korra välgatuse.

- **Video/foto vaatamine**

Taasesitamise režiimi sisenemiseks tee lühike vajutus "M" nupul, taasesitamise ikoon on üleval vasakus nurgas.

Lühike vajutus  nupul valib ülemise faili.



Lühike vajutus  nupul valib alumise faili.

Vajuta kustutamiseks, lukustamiseks või slaidesitluse käivitamiseks Menüü nuppu.

Valitud video esitamiseks vajuta "OK" nupule.

- **Menüü seaded**

Lindistamise režiimis video seadetes sisenemiseks tee lühike vajutus menüü nupul, vajuta uuesti "M" nuppu, et süsteemi seadetes siseneda.

Vajuta seadetes üles ja alla liikumiseks   nuppe, sisenemiseks vajuta "OK". Väljumiseks tee lühike vajutus "MENÜÜ" või "REZIIMI" nupul.

- **Aja seaded**





Vajuta seadettesse sisenemiseks kaks korda "MENÜÜ" nuppu. Noolte abil saad valida kuupäeva, sisestamiseks vajuta "OK". "OK" abil saad valida a/m/p/t/m/s vahel.

- **Faili lukustamine**

Tee lühike vajutus "M" nupul, et praegune video lindistamise ajal ära salvestada

Aku

- Aku indikaatori pilt:

			
Aku täis	aku veidi tühi	aku kohe tühi	aku tühi

- Laadimise ajal põleb punane tuli, laadimise lõppedes kustub tuli ära.

1. Ühenda laadimiseks toitekaabel
2. Kasuta laadimiseks PC-USB-d

Probleemid:

- **Ei saa pildistada ega filmida**
Kontrolli, kas SD kaardil on piisavalt ruumi või ega see lukus pole.
- **Lindistamine peatub automaatselt**
Kasuta sobivat suure kiirusega SD kaarti, mis on vähemalt SDHC Klass 6.
- **Fotode ja videote vaatamise ajal ilmub "faili viga"**
Failid on vigased SD kaardi salvestamise tõrke tõttu, kasuta palun oma SD kaardi vormindamise funktsiooni.
- **Ebaselge video**
Kontrolli ega läätsedel tolmu või sõrmejälgi pole. Kasuta kaameraläätse puhastamiseks läätse paberit.
- **Taevast või vett filmides tekib must pilt**
Tugeva kontrastiga stseenide filmimine mõjutab kaamera automaatset säritamise funktsiooni; saad seda seadetes muuta.
- **Värvid ei ole pilvise päeva ja välisvalguse käes ilusad**
Vali automaatne "valge tasakaal".
- **Pildil on triibud**
Vale "valguse sagedus", vali oma kohaliku toitesagedusele vastavalt 50Hz või 60Hz.
- **Jooksis kokku**
Lähtesta seade "RESET" nuppu vajutades.

HRVATSKI

Upute za uporabu

Opis uređaja

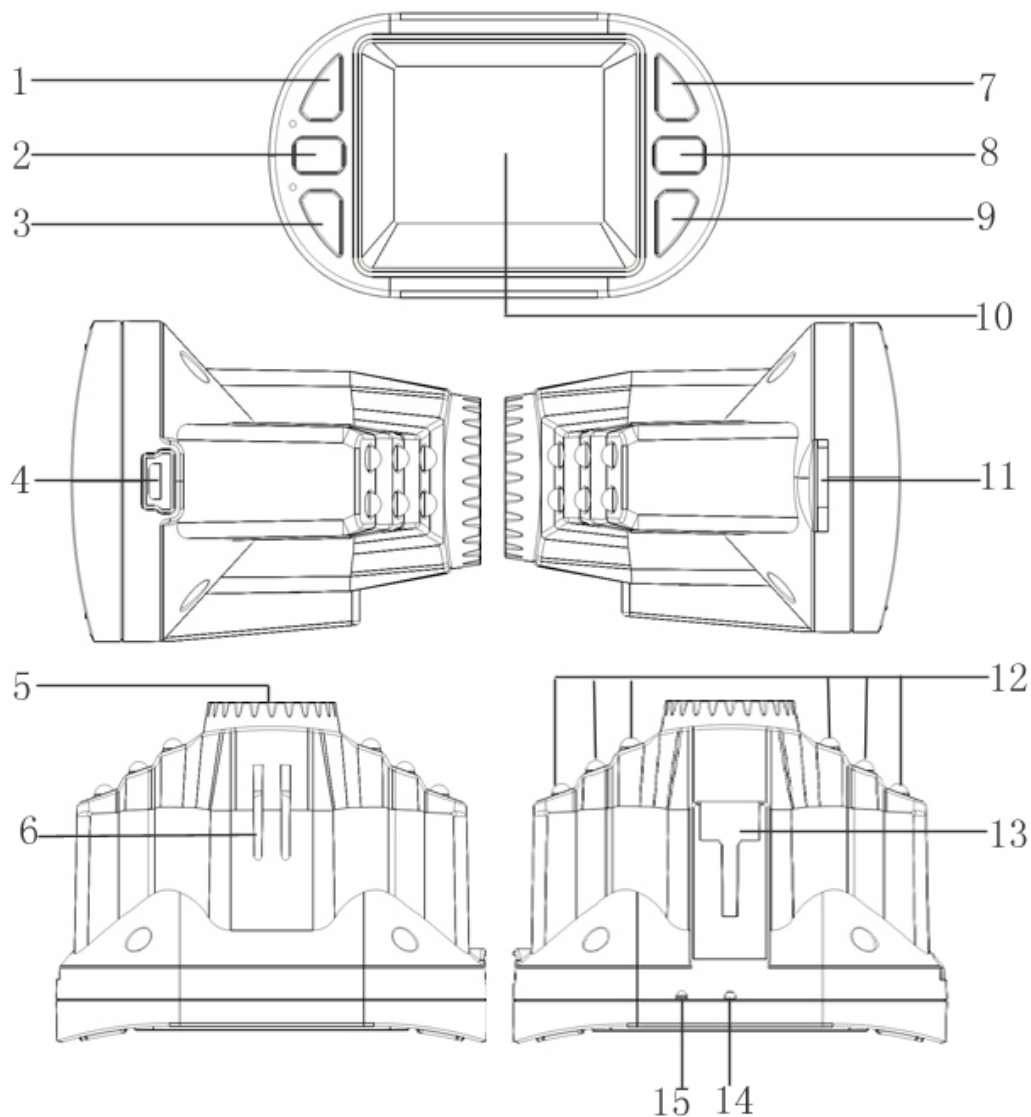

1) Tipka gore

2) Tipka izbornika

3) Tipka dole

4) USB utor

5) Kamera

6) Zvučnik

7) OK tipka

8) Način rada /
Zaključavanje

9) Tipka za uključivanje /
Isključivanje

10) Zaslون

11) SD utor

12) IR LED

13) Držać

14) Reset

15) MIC

Opis tipku I sučelja :

1) Tipka gore

Tijekom snimanja pritisnite ovu tipku za zoom in.

U izborniku pritisnite ovu tipku za pomicanje prema gore.

2) **Tipka izbornika** - kratko pritisnite za ulazak u postavke.

3) Tipka dole

Tijekom snimanja pritisnite ovu tipku za zoom out.

U izborniku pritisnite ovu tipku za pomicanje prema dole.

4) USB utor

Povežite računalo za prijenos podataka

Povežite eksterni izvor napajanja.

5) **Kamera** - 120° široki kut

6) **Zvučnik** - Gledanje videa, zvučna upozorenja

7) OK tipka

Tipka za potvrdu snimanja videa i fotografiranje;

U načinu rada snimanje pritisnite ovu tipku za početak snimanja, ponovno pritisnite tipku za zaustavljanje snimanja.

U načinu rada fotografiranje, kratko pritisnite za snimanje fotografije.

U izborniku pritisak na ovu tipku označava potvrdu.

8) Način rada / Zaključavanje

Kratko pritisnite za promjenu načina rada Fotografiranje, Snimanje videa i Reprodukcija

File Lock function: kratko pritisnite tipku kako bi pohranili video zapis tijekom snimanja.

9) **Tipka za uključivanje / Isključivanje** - držite pritisnutim za uključivanje / isključivanje. Kratki pritiska uključuje/isključuje IR.

10) Zaslona

11) **SD utor** - utor za memorijsku karticu

12) **IR LED osvjetljenje** - svjetlo za noćno snimanje.

13) Držak

14) Reset

15) **MIC** -mikrofon

Opis specijalnih funkcija

- G-sensor - Kada sila gravitacije dosegne 6g ($1g=9.80m/s$), uređaj automatski pohranjuje trenutni video.
- Automatsko uključivanje / isključivanje.
- Neprekidno snimanje.
- Zaključavanje datoteke - kratko pritisnite tipku "M" kako bi pohranili video zapis tijekom snimanja.

REC / Foto operacije

● Uključivanje / Isključivanje

Držite pritisnutom tipku "Uključivanje / Isključivanje" za pokretanje uređaja, LED indikator je uključen kada je uključen i uređaj. Ponovno držite pritisnutom tipku "Uključivanje / Isključivanje" za isključivanje uređaja, LED indikator se također gasi.

● Način rada snimanje

Kratko pritisnite tipku "M" za ulazak u "Recording" (snimanje) način rada, REC ikona prikazana je u gornjem lijevom kutu zaslona. Kratko pritisnite "OK" za početak snimanja, crvena točka na zaslonu treperi tijekom snimanja.

● Način rada fotografiranje

Kratko pritisnite tipku "M" za ulazak u Photo (fotografiranje) način rada, ikona fotografije prikazana je u gornjem lijevom kutu zaslona. Kratko pritisnite "OK" za izradu fotografije, zaslon jednom zatreperi prilikom fotografiranja.

● Video/foto reprodukcija

Kratko pritisnite tipku "M" za ulazak u "Playback" reprodukcija načina rada, ikona se pojavljuje u gornjem lijevom kutu zaslona.

Kratko pritisnite tipku  za pomicanje kroz datoteke prema gore.



Kratko pritisnite tipku  za pomicanje kroz datoteke prema dole.

Pritisnite tipku Izbornika za brisanje, zaključavanje ili uključivanje automatskog pregleda.

Pritisnite tipku "OK" za reprodukciju odabrane datoteke.

- **Postavke izbornika**

Pritisnite tipku izbornika za podešavanje postavki kada se nalazite u načinu rada snimanje videa, ponovno pritisnite tipku "M" za ulazak u postavke.

Za pomicanje kroz postavke koristite tipke  i , pritiskom na tipku "OK" ulazite u izbor. Pritisnite tipku "MENU" ili "MODE" za izlazak.

- **Postavke vremena**





Dvaput pritisnite tipku "MENU" za ulazak u postavke. Odaberite "date time" i pritisnite tipku "OK" za ulaz, podesite vrijeme putem tipki sa strelicama, način prikaza vremena i datuma moguće je izmijeniti tipkom "OK".

- **Zaključavanje datoteke**

Kratko pritisnite tipku "M" za zaključavanje datoteke odnosno njezino pohranjivanje tijekom snimanja.

Baterija

- Indikator baterije:

			
puna	gotovo puna	gotovo prazna	prazna

- Prilikom punjenja crveni LED indikator je uključen, indikator se isključuje kada je baterija u potpunosti napunjena.

1. Uređaj punite preko pripadajućeg kabla
2. Koristiti PC-USB za punjenje

Otklanjanje kvara:

- **Ne radi fotografiranje i snimanje videa**

Provjerite prostor i ispravnost memorijske kartice.

- **Samostalno zaustavljanje tijekom snimanja**

Koristite kompatibilnu memorijsku karticu minimalno SDHC Class 6.

- **Prikazuje se “files error” prilikom reprodukcije**

Neispravno pohranjena datoteka zbog neispravne memorijske kartice, molimo formatirajte memorijsku karticu unutar uređaja.

- **Nejasan video**

provjerite dali ima nečistoće ili prašine na leći. Očistite leću posebnim papirom.

- **Crna slika prilikom snimanja neba ili vode**

Scene sa velikim kontrastom utječu na automatsku ekspoziciju; potrebno je namjestiti “EV u postavkama.

- **Loše boje tijekom oblačnog vremena i umjetnog svjetla**

Podesite “white balance” na automatski.

- **Linije na slici**

Razlog je krivo namještena frekvencija, molimo podesite na 50Hz ili 60Hz prema lokalnom standardu napajanja.

- **Zastoj**

Ponovno pokrenite pomoću tipke RESET.

OVERMAX

www.overmax.eu