

OVERMAX

Your electronic world



Instrukcja użytkownika

User Manual

PL / EN / CZ / SK / RO / HU

OV-Basis10

Wstęp

Dziękujemy za zakup naszego produktu. Przed rozpoczęciem korzystania z produktu należy uważnie przeczytać niniejszą instrukcję, a następnie zachować ją do przyszłego wglądu.

I. Uwaga:

1. Należy unikać upuszczenia urządzenia. Nie należy dopuścić, aby wyświetlacz uległ wstrząsom, w przeciwnym razie może to doprowadzić do jego uszkodzenia.
2. Nie należy używać metalowych obiektów do dotykania urządzenia, gdyż może to doprowadzić do spięcia.
3. Należy dokonywać okresowych archiwizacji danych zapisanych na dysku urządzenia, aby zapobiec ich utracie, zwłaszcza przed przeprowadzeniem aktualizacji oprogramowania.
4. Nie należy rozmontowywać urządzenia. Nie należy przecierać powierzchni urządzenia alkoholem, rozcieńczalnikiem ani benzenem.
5. Nie należy odłączać urządzenia podczas jego formatowania lub przesyłania / pobierania danych, w przeciwnym razie może to doprowadzić do wystąpienia błędów.
6. Nie należy dopuścić by woda lub jakiegokolwiek obce przedmioty przedostały się do wnętrza urządzenia.
7. Nie należy używać urządzenia w miejscach o ekstremalnie wysokich lub niskich temperaturach, zadymieniu lub wilgoci.
8. Specyfikacje mogą się zmienić bez uprzedzenia.

II. Wygląd zewnętrzny

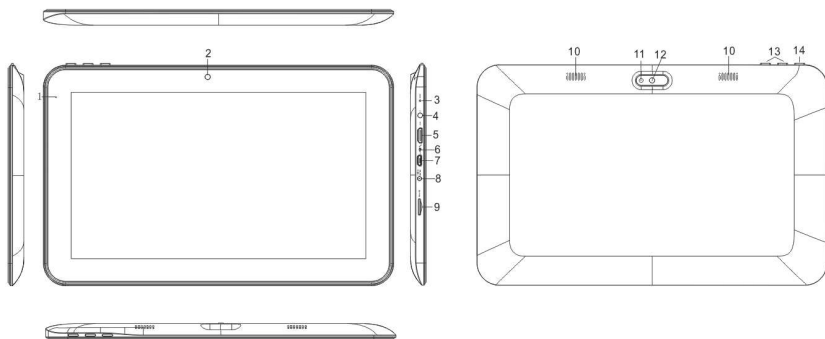

1. Dioda LED zasilania
2. Przednia kamera
3. Reset
4. Port słuchawek
5. Interfejs HDMI
6. Port mikrofonu
7. Port Micro USB
8. Port ładowarki DC

9. Port karty TF
10. Głośnik
11. Latarka
12. Kamera tylna
13. Głośność +, Głośność -
14. Przycisk włączania/wyłączania (włącznik)

III. Instrukcje operacji:

1. Operacje podstawowe

1.1 Włączanie/wyłączanie

Włączanie:

Wciśnij i przytrzymaj włącznik przez 5 sekundy; urządzenie wyświetli ekran startowy z logo, a następnie przejdzie do trybu pracy.

Wyłączanie:

Wciśnij i przytrzymaj włącznik przez 5 sekundy by wyłączyć urządzenie.

Przejsie w tryb uśpienia

Gdy urządzenie jest w trybie pracy, wciśnij krótko włącznik, aby przeszło w tryb uśpienia (ekran zostanie wówczas wyłączony). Ponowne wciśnięcie włącznika spowoduje powrót do trybu pracy. Funkcja ta jest przydatna, jeśli użytkownik chwilowo nie korzysta z urządzenia i chce oszczędzić energię.

1.2. Ładowanie

Gdy urządzenie wyemituje komunikat o niskim poziomie energii baterii należy naładować je przy użyciu dołączonej w zestawie ładowarki.

Uwaga: Aby przedłużyć żywotność baterii można kontynuować ładowanie urządzenia jeszcze przez 15 minut po tym, jak zostanie wyświetlony komunikat informujący o tym, że bateria jest już pełna.

1.3 Menu główne

Kliknięcie  w interfejsie głównym spowoduje wyświetlenie głównego Menu. Zawiera ono zakładki: ustawienia systemowe, odtwarzanie muzyki, odtwarzanie wideo, przeglądarka internetowa oraz inne zainstalowane przez użytkownika aplikacje.

2. Ustawienia

Kliknij "Ustawienia" w interfejsie głównym, aby wyświetlić okno ustawień. Następnie kliknij zakładkę z odpowiednimi opcjami, które chcesz skonfigurować.

2.1 Ustawienia daty i czasu

Kliknij "Data i czas" w interfejsie ustawień, aby skonfigurować opcje daty i czasu. Możliwe jest tutaj ustawienie daty, strefy czasowej, czasu, formatu wyświetlania daty i godziny itp.

2.2 Jasność

W interfejsie ustawień wybierz "Wyświetlacz". Kliknij "Jasność", aby wejść a następnie przesuwaj pasek, aby dostosować tę funkcję.

2.3 Wygaszanie ekranu

Dostosuj czas, po jakim ekran automatycznie wyłączy się.

W interfejsie ustawień wybierz "Wyświetlacz". Kliknij "Wygaszanie", aby przejść do okna ustawień, a następnie wpisz preferowaną wartość czasu.

Uwaga: Funkcja automatycznego wyłączenia ekranu nie jest aktywna podczas odtwarzania wideo.

3. Połączenie Wi-Fi

W interfejsie głównym kliknij "Ustawienia". Kliknij "Wi-fi", aby wyświetlić Interfejs

Wi-Fi. Wyświetlona zostanie lista wyszukanych sieci. Kliknij nazwę sieci, aby wyświetlić okno konfiguracji. Możliwe będzie połączenie z siecią bezprzewodową, należy w tym celu stosować się do wyświetlanych poleceń. Jeśli sieć jest szyfrowana konieczne będzie wprowadzenie nazwy użytkownika oraz hasła.

4. Instalacja, deinstalacja oraz uruchamianie aplikacji

4.1 Instalacja

Istnieje wiele sposobów instalacji aplikacji pod systemem Android, na przykład za pośrednictwem USB, lub programu wgranego przez użytkownika. My przedstawimy sposób z wykorzystaniem Instalatora Aplikacji.

Kliknij "Instalator aplikacji" w interfejsie głównym, aby wyświetlić okno instalatora. Zaznacz preferowany plik aplikacji i przejdź do interfejsu instalacji aplikacji. Kliknij "Instaluj", aby automatycznie zainstalować aplikację. Po instalacji wyświetlone zostaną opcje "Otwórz" oraz "Zakończ". Kliknij "Otwórz", aby uruchomić aplikację. Kliknij "Zakończ", aby wyjść.

4.2 Odinstalowywanie

Możesz użyć odpowiedniego oprogramowania stron trzecich lub zainstalowanego oprogramowania do zarządzania aplikacjami urządzenia, aby instalować i deinstalować aplikacje.

Wybierz kolejno "Ustawienia - Aplikacje - Zarządzanie aplikacjami", aby zaznaczyć i sprawdzać informacje o zainstalowanych aplikacjach oraz odinstalować je.

5. Połączenie z Internetem

5.1 Po nawiązaniu połączenia z siecią bezprzewodową otwórz przeglądarkę i wprowadź adres strony, aby ją wyświetlić.

5.2 Kliknij ikonę , aby otworzyć przeglądarkę i wyświetlić historię przeglądanych stron.. Kliknij stronę internetową, którą chcesz otworzyć.

6. Odtwarzanie muzyki oraz wideo

6.1 Odtwarzanie muzyki

Kliknij "MUZYKA" w interfejsie głównym, aby wyświetlić okno odtwarzania muzyki. Wyświetlona zostanie lista dostępnych (z dysków) ścieżek dźwiękowych i należy kliknąć wówczas nazwę pliku, który chcemy odtworzyć. W oknie odtwarzania kliknij odpowiednie ikony by odtwarzać / pauzować / zwiększać lub zmniejszać siłę głosu / szybko przewijać w przód lub tył itd.

6.2 Odtwarzanie wideo

Kliknij "Galeria" w interfejsie głównym, aby wyświetlić okno odtwarzania wideo. Wyświetlona zostanie lista dostępnych (z dysków) ścieżek wideo i należy kliknąć wówczas nazwę pliku, który chcemy odtworzyć. W oknie odtwarzania wideo kliknij odpowiednie ikony by odtwarzać / pauzować / zwiększać lub zmniejszać siłę głosu / przejść do kolejnego lub poprzedniego pliku itd.

7. Oglądanie obrazów

Kliknij "Galeria" w interfejsie głównym, aby wyświetlić okno z listą plików obrazów. Wybierz i kliknij na folder, który chcesz otworzyć. Wyświetlone zostaną miniaturki znajdujących się w nim plików obrazów. Kliknij w miniaturkę obrazu, który chcesz wyświetlić.

Podczas oglądania obrazu dotknij ekran, aby wyświetlić ikony funkcyjne umożliwiające przybliżanie, oddalanie, przejście do kolejnego lub poprzedniego obrazu, obracanie, usuwanie itd.

8. Kamera

W interfejsie głównym kliknij "Kamera".

8.1 Kamera

Jeśli kursor jest w pozycji  aktywny jest tryb aparatu.

Kliknij , aby zrobić zdjęcie.

Kliknij , aby ustawić tryb tła, rozmiar obrazu, jakość obrazu, kolor oraz efekt.

Kliknij , aby ustawić balans bieli.

8.2 Kamera

Jeśli kursor jest w pozycji  aktywny jest tryb kamery.

Kliknij , aby zrobić zdjęcie.

Kliknij , aby ustawić efekt kolorów lub przywrócić ustawienia domyślne.

9. Połączenie z urządzeniem zewnętrznym

9.1 Połączenie z komputerem PC

Podłącz urządzenie do komputera PC za pośrednictwem przewodu USB. Po prawidłowym nawiązaniu połączenia komputer wyświetli komunikat o wykryciu dwóch nowych dysków. Jednym z nich jest karta TF, a drugim wbudowany

wewnętrzny dysk flash naszego tabletu.

9.2 Obsługa OTG

Tablet obsługuje przenośne dyski z systemem plików FAT32, takie jak dyski USB oraz MP3. Podłącz przenośne urządzenie do tabletu.

9.3 Aplikacje

Dla wygody użytkownika na tablecie zainstalowane zostały niektóre aplikacje stron trzecich. Aby uzyskać szczegółowe informacje na temat ich obsługi należy odnieść się do załączonej dalej instrukcji. Niektóre z aplikacji mogą wymagać dostępu do sieci by mogły zostać prawidłowo obsługiwane.

IV. Rozwiązywanie najczęstszych problemów

1. Co zrobić, jeśli urządzenie nie działa prawidłowo?

Odpowiedź: 1) Zresetuj urządzenie a następnie sprawdź czy wszystko jest już w porządku.

2) Doładuj urządzenie przy użyciu ładowarki, aby aktywować baterię. Przed włączeniem urządzenia upewnij się czy jest ono naładowane.

3) Zaleca się, aby aktualizację systemu operacyjnego przeprowadził wykwalifikowany personel.

2. Dlaczego czasami bateria bardzo szybko się rozładowuje?

Odpowiedź: czas wyładowania baterii zależy od temperatury i stopnia obciążenia tabletu przez włączone aplikacje. Jeśli temperatura otoczenia, w którym pracuje tablet, jest zbyt wysoka lub zbyt niska, może to oddziaływać na szybkość rozładowania. Zaleca się używanie tabletu w umiarkowanych temperaturach. Szybkość rozładowania zależy także od ustawionej siły głosu oraz tego jak często i z jakich aplikacji korzysta użytkownik.

ZNACZENIE SYMBOLU KOSZA	
	Chroń naturalne środowisko: nie należy wyrzucać do śmieci urządzeń elektrycznych. Wszelkie urządzenia elektryczne, które nie będą dłużej używane, należy dostarczyć do punktu zbiórki, w celu ich utylizacji. Dzięki tym prostym czynnościom, możliwe jest uniknięcie potencjalnych skutków nieprawidłowego składowania odpadów oraz ich wpływu na naturalne środowisko oraz zdrowie ludzi. Umożliwi to także recykling oraz inne formy ponownego wykorzystania sprzętu elektrycznego i elektronicznego. Informacje dotyczące punktów zbytu tych urządzeń dostępne są u władz lokalnych.

User Manual

EN

OV-Basis10

III. Operation Instruction

1. Basic Operation

1.1. Power on/Power off

Power on

Press and hold the power switch for 5 seconds; the unit displays the start-up logo and enters the working mode.

Power off

Press and hold the power switch for 5 seconds to turn the unit off.

Sleep

While the device is at working status, press the power switch, it enters the sleeping mode, and the screen will be off then. Press the power switch again, it shift to the normal mode. You may use this function when you don't use the device temporary to save power.

1.2. Charging

When the device prompts low battery, please charge it by provided charger.

Note: To improve the longevity of the battery, you may charge for another 15 minutes after it prompts the battery is full.

1.3. Main menu

Click the  icon in the main interface, the main menu is appeared. It including the system setting, music playback, video playback, web browser and other applications you installed in the main menu.

2. Settings

Click "Settings" in the main interface to enter the setting interface. Click the corresponding setting items to operate.

2.1. Date and Time Setting

Click "Date & time" in the setting interface to set the date and time. You may set the date, time zone, time, time format and date format etc. in the menu.

2.2. Brightness

Select "Display" in the setting interface. Click "Brightness" to enter, and slide the bar to adjust the brightness.

2.3. Screen Timeout

Adjust the delay before the screen automatically turns off.

Select "Display" in the setting interface. Click "Sleep" to enter, and click the time you want.

Note: The setting of screen timeout is unavailable while playing video.

3. Wi-Fi connection

Click "Settings" in the main interface. Click Wi-Fi to turn on the WIFI, it lists the open network it searched. Click the name of the network; it pops up the setting window. You may connect it to WIFI according to the prompts. You need to input the user name and password if networks are encrypted.

4. Install, Uninstall and Run applications

4.1 Install

There are many ways to install applications under Android, such as via USB, by third party program. We introduce installation by Apps Installer here.

Click the "APKInstaller" in the main interface to enter the "install and manage" interface.

Select the APK file you want and enter the application installation interface. Click "Install" to install the application automatically. After installation, it prompts "Open" and "Finish". Click "Open" to open the application. Click "Finish" to exit.

4.2 Uninstall

You may use the corresponding third party software management tool or the installed application management software of the device to install applications.

Select "Setting/Applications/Manage applications" to select the installed applications and check the attribute of it or uninstall it.

5. Connect to internet

5.1. After connecting with WIFI, open the browser and input the web address, you can browse the web then.

5.2. Click the  icon to enter the bookmark to view the browse history. Click the web page you want to open it.

6. Audio and video playback

6.1. Audio playback

Click the "MUSIC" in the main menu to enter the audio playback interface. It lists the audio files in the device, and you may click the file name to play it. in the audio playing interface, click the icons to play/pause/ increase volume/ decrease volume/ FF/ REW....

6.2. Video Playback

Click the "Gallery" in the main menu to enter the video playback interface. It lists the video files in the device, and you may click the file name to play it. in the video playing interface, touch the screen to pop-up the operation icons and click the icons to play/pause/ increase volume/ decrease volume/ skip to next file/skip to previous file....

7. Picture viewing

Click "Gallery" in the main menu to enter the picture folder list. Select and click the folder you want to enter, it displays the . click the thumbnail of the picture to view it.

Touch the screen to pop-up the operation icons while viewing the picture, you may zoom in/zoom out/ skip to next picture/skip to previous picture/ rotate/ delete the picture...

8. Camera

Click "Camera" in the main interface.

8.1 Camera

If the cursor is at  position, the device is at Camera mode.

Click  to take picture.

Click  to set the scene mode, Picture size, Picture quality, and colour effect.

Click  to set white balance.

8.2 DV

If the cursor is at  position, the device is at DV mode.

Click  to take picture.

Click  to set the colour effect or restore to default settings.

9. Connect with external device

9.1. Connect with PC

Connect the device with the PC via the USB cable. The PC appears two new disk symbols after connected successfully. One is the TF card, and the other is the built-in flash.

9.2. Use of OTG

It supports the movable device with FAT32 format, such as U disk and MP3. Connect the movable device to the MID.

9.3. Applications

For convenient usage, we installed some third party software in the MID. For detailed operation methods, please check the corresponding instruction. Some of the software may be able to be used in some area because of network service.

IV. Troubleshooting

3. What if the device is abnormal during operation?

Answer: 1) Reboot the device to see if it works OK.

2) Charge the device by the charger to activate the battery. Make sure it has power before you operate it.

3) It is suggested to upgrade the OS of the device by professional.

4. Why the standby time is so short sometimes?

Answer: the use time of the battery is all depend on the temperature and use instance. If the temperature is too high or too low, the use time of the battery might be effected. It is suggest using the device in normal temperature. The using time is also affected by increased volume and frequently operation.

MEANING OF THE DUSTBIN SYMBOL



Protect our environment: do not dispose of electrical equipment in your domestic waste. Please return any electrical equipment that you will no longer use to the collection points provided for their disposal. These simple steps can help to avoid the potential effects that incorrect waste disposal can cause on the environment and human health. This will contribute to recycling and other forms of re-use of electrical and electronic equipment. Information concerning where the equipment can be disposed of can be obtained from your local authorities.

NÁVOD K OBSLUZE

CZ

OV-Basis10

Úvod

Děkujeme za zakoupení tohoto MID. Před použitím zařízení si důkladně přečtěte všechny instrukce.

I. Poznámka

1. Vyvarujte se pádu přístroje. Vyvarujte se násilným otřesům obrazovky, může se poškodit nebo zobrazovat nesprávně.
2. Nedotýkejte se přístroje kovovými předměty, mohlo by dojít ke zkratu.
3. Zálohujte si data pro případ jejich ztráty, hlavně v případě, že upgradujete firmware.
4. Přístroj nerozebírejte. K čištění povrchu nepoužívejte alkohol, ředidlo ani benzín.
5. Přístroj při formátování nebo nahrávání/stahování neodpojujte, mohlo by tak dojít k chybám.
6. Zabraňte vniknutí cizích předmětů do přístroje.
7. Nepoužívejte přístroj na místech, která jsou velmi teplá, chladná, prašná či vlhká.
8. Specifikace mohou být změněny a vylepšeny bez předchozího upozornění.

II. Seznámení se s krytem

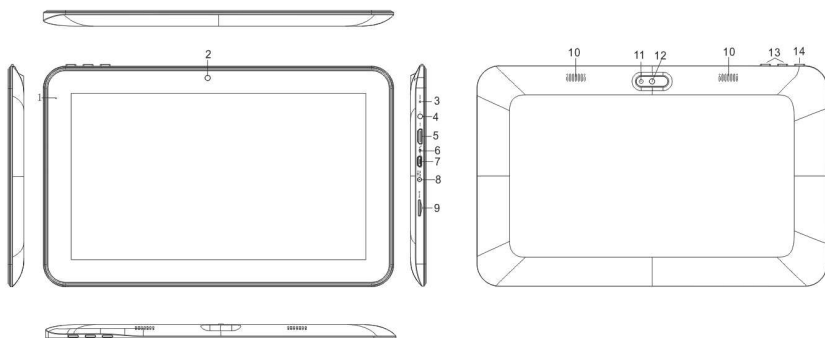

1. Dioda napájení
2. Přední kamera
3. Reset
4. Konektor pro sluchátka
5. Rozhraní HDMI
6. MIC
7. Rozhraní MicroUSB

8. Rozhraní nabíječky
9. Rozhraní TF karty
10. Reproduktor
11. Přisvícení
12. Zadní kamera
13. Hlasitost + , Hlasitost -
14. Zapnutí/vypnutí

III. Provozní návod

1. Základní ovládání

1.1. Zapnutí/vypnutí

Zapnutí

Stiskněte a držte tlačítko napájení po dobu 5 s; obrazovka zobrazí úvodní logo a přístroj zahájí činnost.

Vypnutí

Stiskněte a držte tlačítko napájení po dobu 5 s., zařízení se vypne.

Spánek

Stisknutím tlačítka napájení během činnosti přístroje spustíte režim spánku, obrazovka zhasne. Opětovným stiskem tlačítka napájení obnovíte činnost. Tuto funkci můžete použít pro případ, kdy se zařízením momentálně nepracujete, a ušetříte tak energii.

1.2. Dobíjení

Když zařízení ohlásí nízký stav akumulátoru, nabijte jej přiloženou nabíječkou.

Poznámka: Pro zvýšení životnosti akumulátoru jej můžete nechat nabíjet ještě 15 minut potom, co ohlásí, že je plně nabit.

1.3. Hlavní menu

Klepnutím na ikonu  v hlavním rozhraní vyvoláte hlavní menu. Obsahuje nastavení systému, přehrávání hudby, přehrávání videa, webový prohlížeč a další Vámi instalované aplikace.

2. Nastavení

Klepnutím na "Settings" v hlavním rozhraní zpřístupníte rozhraní nastavení. Klepněte na odpovídající položku nastavení pro funkci.

2.1. Nastavení data a času

Klepnutím na "Date & Time" v rozhraní nastavení zvolíte datum a čas. V menu můžete nastavit datum, časové pásmo, čas, formát času, formát data atd.

2.2. Jas

V rozhraní nastavení zvolte "Display". Klepnutím na "Brightness" zpřístupněte funkci a posunem lišty upravte jas.

2.3. Interval vypnutí obrazovky

Nastavení doby, po jejímž uplynutí se obrazovka automaticky vypne.

V rozhraní nastavení zvolte "Display". Klepněte na "Sleep" a zadejte požadovaný čas.

Poznámka: Nastavení vypnutí obrazovky je při přehrávání videa vypnuto.

3. Wi-Fi připojení

V hlavním rozhraní klepněte na "Settings". Klepněte na Wi-Fi, otevře se seznam sítí v dosahu. Klepněte na název sítě; vyskočí okno s nastavením. Za pomoci pokynů se připojte k Wifi síti. Pokud jsou sítě šifrovány, bude nutné zadat uživatelské jméno a heslo.

4. Instalace, odinstalace a spuštění aplikací

4.1 Instalace

Je mnoho způsobů jak v Androidu instalovat aplikace třetích stran prostřednictvím USB. Zde Vám ukážeme instalaci za pomoci Apps Instaler.

V hlavním rozhraní klepněte na "APKInstaler", otevře se rozhraní "Install and manage".

Vyberte APK soubor a přejdete do rozhraní instalace aplikací. Klepnutím na "Install" se aplikace automaticky nainstaluje. Po instalaci Vás vyzve "Open" a "Finish". Klepnutím na "Open" otevřete aplikaci. Klepněte na "Finish" pro dokončení.

4.2 Odinstalace

Pro instalaci můžete použít odpovídající nástroje pro správu softwaru třetích stran nebo nainstalované aplikace pro správu softwaru zařízení.

Zvolte "Setting/Applications/Manage applications" pro výběr instalovaných aplikací a jejich kontrolu nebo odinstalaci.

5. Připojení k internetu

5.1. Po připojení k WIFI otevřete prohlížeč a zadejte webovou adresu, poté můžete začít web používat.

5.2. Klepnutím na ikonu  otevřete záložku pro shlednutí historie procházení internetu. Klepnutím na vybranou webovou stránku ji otevřete.

6. Přehrávání audia a videa

6.1. Přehrávání audia

Klepnutím na "Music" v hlavní nabídce otevřete interface přehrávání audia. Objeví se seznam s uloženými audio soubory, klepnutím na název souboru jej přehrajete. V rozhraní přehrávání audia klepnutím na příslušné ikony přehrajete/zapauzujete/zvýšíte hlasitost/snížíte hlasitost/ přesun k dalšímu souboru /přesun k předchozímu souboru.

6.2. Přehrávání videa

Klepnutím na "Gallery" v hlavním menu otevřete rozhraní přehrávání videa. Zobrazí se seznam uložených videosouborů, klepnutím na název soubor přehrajete, dotykem na displej vyskočí ikonky, pomocí kterých ovládáte přehrávání/zapauzování/zvýšení hlasitosti/snížení hlasitosti/přesun k dalšímu souboru/přesun k předchozímu souboru.

7. Prohlížení obrázků

Klepnutím na "Gallery" v hlavním menu otevřete seznam složek s obrázky. Klepnutím otevřete požadovaný adresář. Klepněte na náhled obrázku pro jeho otevření.

Při prohlížení obrázku dotykem na obrazovku vyvoláte ikony, pomocí kterých můžete obrázek zvětšovat/zmenšovat/přejít k dalšímu obrázku/přejít k předchozímu obrázku/otočit/smazat...

8. Kamera

V hlavním rozhraní klikněte na “Camera”.

8.1 Kamera

Pokud je kurzor v poloze , je zařízení v režimu Kamera.

Klepněte na  pro fotografování.

Klepněte na  pro nastavení režimu scény, velikost obrázku, kvalitu obrázku a barevný efekt.

Klepnutím na  nastavíte vyvážení bílé.

8.2 Digitální video

Pokud je kurzor v poloze , je zařízení v režimu digitálního videa.

Klepněte na  pro nahrávání.

Klepněte na  pro nastavení barevných efektů nebo obnovu původního nastavení.

9. Připojení externího zařízení

9.1. Propojení s PC

Připojte zařízení s PC pomocí USB kabelu. Po úspěšném připojení se v PC zobrazí symboly dvou nových disků. Jeden z nich je karta TF, druhý představuje vestavěnou paměť.

9.2. Použití OTG

Jsou podporována vyjímatelná zařízení s formátem FAT32, jako U disky a MP3. Připojte vyjímatelné zařízení k MID.

9.3. Aplikace

Pro pohodlné používání MID jsme nainstalovali software třetích stran. Pro detailnější způsoby používání se seznamte s příslušnými návody. Některý software lze z důvodu síťových služeb používat jen na určitých místech.

IV. Řešení problémů

1. Co dělat v případě, že se zařízení během činnosti chová nezvykle?

- Odpověď: 1) Restartujte zařízení, abyste zjistili, jestli funguje normálně.
2) Nabijte zařízení nabíječkou, abyste aktivovali akumulátor. Před tím se ujistěte, že je nabíječka zapojená v síti.
3) Je nutné, aby aktualizaci OS zařízení provedl odborník.

2. Proč je provozní doba někdy tak krátká?

Odpověď: Výdrž akumulátoru se mění v závislosti na teplotě okolí a nastaveném výkonu. Když je teplota okolí příliš vysoká nebo nízká, ovlivní to výdrž akumulátoru. Je vhodné používat zařízení za normálních teplot. Výdrž akumulátoru ovlivní také úroveň hlasitosti a časté používání.

VÝZNAM SYMBOLU POPELNICICE



Chraňte přírodní prostředí: elektronické zařízení nevhazujte do domovního odpadu. Elektronické zařízení, které již nebudete používat, odevzdejte na sběrném místě, určeném pro jeho likvidaci. Tato jednoduchá opatření pomohou zabránit možným vlivům, které může mít nesprávná likvidace odpadů na lidské zdraví a životní prostředí všeobecně. Podpoříte tak recyklaci a další formy opětovného použití elektrických a elektronických zařízení. Informace o sběrných místech pro recyklaci těchto zařízení získáte u místních úřadů.

NÁVOD NA POUŽITIE

SK

OV-Basis10

Úvod

Ďakujeme za zakúpenie tohto MID. Pred použitím zariadenia si dôkladne prečítajte všetky inštrukcie.

I. Poznámka

9. Vyvarujte sa pádu prístroja. Vyvarujte sa násilným otrasom obrazovky, môže sa poškodiť alebo zobrazovať nesprávne.

10. Nedotýkajte sa prístroja kovovými predmetmi, mohlo by dôjsť k skratu.

11. Zálohujte si dáta v prípade ich straty, hlavne v prípade, že upgradujete firmware.

12. Prístroj nerozoberajte. K čisteniu povrchu nepoužívajte alkohol, riedidlo ani benzín.

13. Prístroj pri formátovaní alebo nahrávaní/sťahovaní neodpojujte, mohlo by tak dôjsť k chybám.

14. Zabráňte vniknutiu cudzích predmetov do prístroja.

15. Nepoužívajte prístroj na miestach, ktoré sú veľmi teplé, chladné, prašné či vlhké.

16. Špecifikácie môžu byť zmenené a vylepšené bez predchádzajúceho upozornenia.

II. Zoznámenie sa s krytom

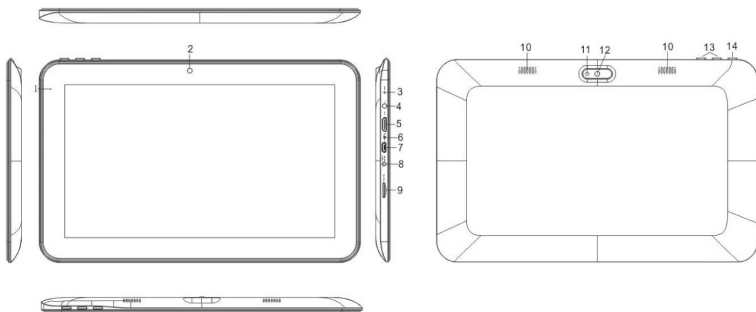

- 15. Dióda napájania
- 16. Predná kamera
- 17. Reset
- 18. Konektor na slúchadlá
- 19. Rozhranie HDMI
- 20. MIC
- 21. Rozhranie MicroUSB

- 22. Rozhranie nabíjačky
- 23. Rozhranie TF karty
- 24. Reprodukter
- 25. Prísvietenie
- 26. Zadná kamera
- 27. Hlasitosť + , Hlasitosť -
- 28. Zapnutie/vypnutie

III. Prevádzkový návod

1. Základné ovládanie

1.1. Zapnutie/vypnutie

Zapnutie

Stlačte a držte tlačidlo napájania po dobu 5 s; obrazovka zobrazí úvodné logo a prístroj zaháji činnosť.

Vypnutie

Stlačte a držte tlačidlo napájania po dobu 5 s., zariadenie sa vypne.

Spánok

Stlačením tlačidla napájania počas činnosti prístroja spustíte režim spánku, obrazovka zhasne. Opätovným stlačením tlačidla napájania obnovíte činnosť. Túto funkciu môžete použiť v prípade, keď so zariadením momentálne nepracujete, a ušetríte tak energiu.

1.2. Dobíjanie

Keď zariadenie ohlásí nízky stav akumulátora, nabite ho priloženou nabíjačkou.

Poznámka: Pre zvýšenie životnosti akumulátora ho môžete nechať nabíjať ešte 15 minút potom, čo ohlásí, že je plne nabitý.

1.3. Hlavné menu

Klepnutím na ikonu  v hlavnom rozhraní vyvoláte hlavné menu. Obsahuje nastavenia systému, prehrávanie hudby, prehrávanie videa, webový prehliadač a ďalšie Vami inštalované aplikácie.

2. Nastavenia

Klepnutím na "Settings" v hlavnom rozhraní sprístupníte rozhranie nastavení. Klepnite na zodpovedajúcu položku nastavení pre funkcie.

2.1. Nastavenie dátumu a času

Klepnutím na "Date & Time" v rozhraní nastavení zvolíte dátum a čas. V menu môžete nastaviť dátum, časové pásmo, čas, formát času, formát dátumu atď.

2.2. Jas

V rozhraní nastavení zvolte "Display". Klepnutím na "Brightness" sprístupníte funkciu a posunom lišty upravte jas.

2.3. Interval vypnutia obrazovky

Nastavenie doby, po ktorej uplynutí sa obrazovka automaticky vypne.

V rozhraní nastavení zvolte "Display". Klepnite na "Sleep" a zadajte požadovaný čas.

Poznámka: Nastavenie vypnutia obrazovky je pri prehrávaní videa vypnuté.

3. Wi-Fi pripojenie

V hlavnom rozhraní klepnite na "Settings". Klepnite na Wi-Fi, otvorí sa zoznam sietí v dosahu. Klepnite na názov siete; vyskočí okno s nastavením. Za pomoci pokynov sa pripojte k Wifi sieti. Pokiaľ sú siete šifrované, bude nutné zadať užívateľské meno a heslo.

4. Inštalácia, odinštalácia a spustenie aplikácií

4.1 Inštalácia

Je mnoho spôsobov ako v Androide inštalovať aplikácie tretích strán prostredníctvom USB. Tu Vám ukážeme inštaláciu za pomoci Apps Instaler.

V hlavnom rozhraní klepnite na "APKInstaler", otvorí sa rozhranie "Install and manage".

Vyberte APK súbor a prejdete do rozhrania inštalácie aplikácií. Klepnutím na "Install" sa aplikácia automaticky nainštaluje. Po inštalácii Vás vyzve "Open" a "Finish". Klepnutím na "Open" otvoríte aplikáciu. Klepnite na "Finish" pre dokončenie.

4.2 Odinštalácia

Pre inštaláciu môžete použiť zodpovedajúce nástroje pre správu softwaru tretích strán alebo nainštalované aplikácie pre správu softwaru zariadenia.

Zvoľte "Setting/Applications/Manage applications" pre výber inštalovaných aplikácií a ich kontrolu alebo odinštaláciu.

5. Pripojenie na internet

5.1. Po pripojení na WIFI otvorte prehliadač a zadajte webovú adresu, potom môžete začať web používať.

5.2. Klepnutím na ikonu  otvoríte záložku pre prezretie histórie prechádzania internetu. Klepnutím na vybranú webovú stránku ju otvoríte.

6. Prehrávanie audia a videa

6.1. Prehrávanie audia

Klepnutím na "Music" v hlavnej ponuke otvoríte interface prehrávanie audia. Objaví sa zoznam s uloženými audio súbormi, klepnutím na názov súboru ho prehráte. V rozhraní prehrávania audia klepnutím na príslušné ikony prehráte/zapauzujete/zvýšite hlasitosť/znížite hlasitosť/ presun k ďalšiemu súboru /presun k predchádzajúcemu súboru.

6.2. Prehrávanie videa

Klepnutím na "Gallery" v hlavnom menu otvoríte rozhranie prehrávanie videa. Zobrazí sa zoznam uložených videosúborov, klepnutím na názov súboru prehráte, dotykom na displej vyskočí ikonky, pomocou ktorých ovládáte prehrávanie/zapauzovanie/zvýšenie hlasitosti/zníženie hlasitosti/presun k ďalšiemu súboru/presun k predchádzajúcemu súboru.

7. Prezeranie obrázkov

Klepnutím na "Gallery" v hlavnom menu otvoríte zoznam zložiek s obrázkami. Klepnutím otvoríte požadovaný adresár. Klepnite na náhľad obrázku pre jeho otvorenie.

Pri prezeraní obrázka dotykom na obrazovku vyvoláte ikony, pomocou ktorých môžete obrázok zväčšovať/zmenšovať/prejsť k ďalšiemu obrázku/prejsť k predchádzajúcemu obrázku/otočiť/zmazať.

8. Kamera

V hlavnom rozhraní kliknite na “Camera”.

8.1 Kamera

Pokiaľ je kurzor v polohe , je zariadenie v režime Kamera.

Klepnite na  pre fotografovanie.

Klepnite na  pre nastavenie režimu scény, veľkosť obrázku, kvalitu obrázku a farebný efekt.

Klepnutím na  nastavíte vyváženie bielej.

8.2 Digitálne video

Pokiaľ je kurzor v polohe , je zariadenie v režime digitálneho videa.

Klepnite na  pre nahrávanie.

Klepnite na  pre nastavenie farebných efektov alebo obnovu pôvodného nastavenia.

9. Pripojenie externého zariadenia

9.1. Prepojenie s PC

Pripojte zariadenie s PC pomocou USB káblu. Po úspešnom pripojení sa v PC zobrazia symboly dvoch nových diskov. Jeden z nich je karta TF, druhý predstavuje zabudovanú pamäť.

9.2. Použitie OTG

Sú podporované vymeniteľné zariadenia s formátom FAT32, ako U disky a MP3. Pripojte vymeniteľné zariadenie k MID.

9.3. Aplikácie

Pre pohodlné používanie MID sme nainštalovali software tretích strán. Pre detailnejšie spôsoby používania sa zoznámte s príslušnými návodmi. Niektorý software možno z dôvodov sieťových služieb používať len na určitých miestach.

IV. Riešenie problémov

1. Čo robiť v prípade, že sa zariadenie počas činnosti chová neobyčajne?

Odpoveď: 1) Reštartujte zariadenie, aby ste zistili, či funguje normálne.

2) Nabite zariadenie nabíjačkou, aby ste aktivovali akumulátor. Predtým sa uistite, že je nabíjačka zapojená v sieti.

3) Je nutné, aby aktualizáciu OS zariadenia vykonal odborník.

2. Prečo je prevádzková doba niekedy tak krátka?

Odpoveď: Výdrž akumulátora sa mení v závislosti na teplote okolia a nastavenom výkone. Ak je teplota okolia príliš vysoká alebo nízka, ovplyvní to výdrž akumulátora. Je vhodné používať zariadenie za normálnych teplôt. Výdrž akumulátora ovplyvní tiež úroveň hlasitosti a časté používanie.

VÝZNAM SYMBOLU ODPADKOVÉHO KOŠA



Chrňte prírodné prostredie: elektronické zariadenie nevhadzujte do domového odpadu. Elektronické zariadenie, ktoré už nebudete používať, odovzdajte na zbernom mieste, určenom pre jeho likvidáciu. Tieto jednoduché opatrenia pomôžu zabrániť možným vplyvom, ktoré môže mať nesprávna likvidácia odpadov na ľudské zdravie a životné prostredie všeobecne. Podporíte tak recykláciu a ďalšie formy opätovného použitia elektrických a elektronických zariadení. Informácie o zberných miestach pre recykláciu týchto zariadení získate na miestnych úradoch.

MANUAL DE UTILIZARE

ROU

OV-Basis10

Prefata

Va multumim ca ati cumparat acest MID. Va rugam sa cititi si sa retineti toate instructiunile de operare inainte de utilizarea aparatului.

I. Nota

17. Evitati sa va cada aparatul. Evitati zguduirea serioasa a display-ului, altfel acesta poate suferi daune. .
18. Nu folositi obiecte metalice pentru a atinge dispozitivul. astfel prevenindu-l de scurt circuit.
19. Va rugam sa faceti un backup de date in cazul in care unele date importante vor fi pierdute, in special inainte de a actualiza firmware-ul.
20. Nu-l dezasamblati. Nu stergeti suprafata dispozitivului cu alcool, diluant sau benzen.
21. Nu deconectati unitatea in timpul formatarei formatting sau in timpul incarcarii/descarcarii, altfel procedurile pot conduce spre erori.
22. Evitati ca apa sau alte obiecte straine sa patrunda in unitate.
23. Nu folositi unitatea in locuri foarte calde, locuri reci, cu praf sau cu umiditate
24. Specificatiile sunt subiect al schimbarii si imbunatatirii fara notificare.

II. Introducerea carcasi

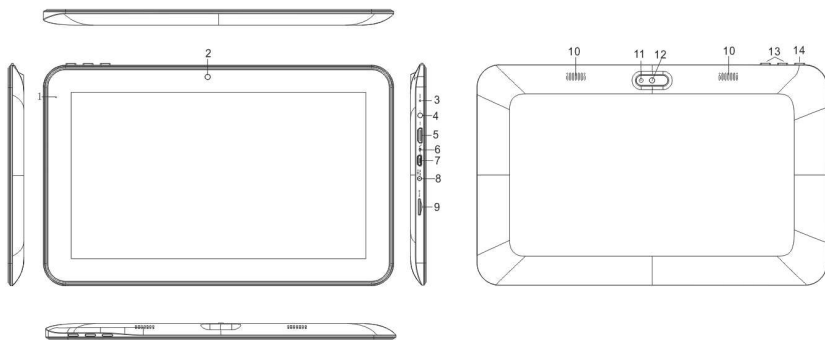

29. DC LED
30. Camera frontala
31. Reset
32. Casca Jack
33. Interfata HDMI
34. MIC
35. Interfata Micro USB

36. Interfata incarcator DC
37. Interfata card TF
38. Difuzor
39. Lumina stralucitoare
40. Camera spate
41. Volum +, Volum -
42. Pornire /Oprire

III. Instrucțiuni de operare

1. Operațiuni de bază

1.1. Pornire/Oprire

Pornire

Apăsați și țineți apăsat butonul de pornire timp de 5 secunde; unitatea afișează logo-ul de start și intră în modul de lucru.

Oprire

Apăsați și țineți apăsat butonul de pornire timp de 5 secunde pentru a opri dispozitivul.

Sleep

În timp ce dispozitivul este în stare de lucru, apăsați butonul de pornire și acesta intră în modul de dormit, ecranul stingându-se. Apăsați din nou butonul de pornire pentru trece la modul normal. Puteți utiliza această funcție atunci când nu folosiți dispozitivul temporar pentru a economisi energie.

1.2. Incarcare

Când dispozitivul afișează baterie slabă, va rugăm să îl încărcați folosind încărcătorul furnizat.

Nota: Pentru a îmbunătăți durata de viață a bateriei, puteți să mai încărcați dispozitivul încă 15 minute după ce a fost afișat mesajul “baterie încărcată”

1.3. Meniu principal

Click  în interfața principală și meniul principal apare. Include setările sistemului, redare muzică, redare video, browser web și alte aplicații pe care le-ați instalat în meniul principal

2. Setări

Click “Setări” în interfața principală pentru a intra în interfața setărilor. Faceți clic pe elementele de setare corespunzătoare pentru a funcționa.

2.1. Setări data și ora

Click “Data și ora” în interfața de setări pentru a seta data și ora. Puteți seta data, ora, fusul orar, formatul orei și formatul datei în meniul.

2.2. Luminozitate

Selectați “Display” în interfața de setări. Click “Luminozitate” pentru a intra și a ajusta bara de luminozitate.

2.3. Screen Timeout

Ajustați timpul în care ecranul se va stinge automat.

Selectați “Display” în interfața setărilor. Click “Sleep” și apoi click pe timpul dorit.

Nota: Setarea de timeout ecran nu este disponibilă în timpul redării video.

3. Conexiune Wi-Fi

Click “Setări” în interfața principală. Click Wi-Fi pentru a porni WIFI și va fi afișată o listă cu rețelele cautate. Click pe numele rețelei; va fi afișată fereastra cu setări

Va puteți conecta la WiFi în conformitate cu instrucțiunile. Este necesar să introduceți numele de utilizator și parola dacă rețelele sunt criptate.

4. Instalati, Dezinstalati si rulati aplicatii

4.1 Instalare

Există mai multe moduri de a instala aplicații în Android, cum ar fi prin USB sau prin third party. Oi va prezentam Apps Installer.

Click "APKInstaller" în interfața principală pentru a intra în interfața "instalează și administrează".

Selectați fișierul APK dorit și intrați în interfața instalării aplicației. Click "Instalați" pentru a instala aplicația automat. După instalare, va fi afișat "Deschide" și "Terminat". Click "Deschide" pentru a deschide aplicația. Click "Terminare" pentru a ieși.

4.2 Dezinstalare

Puteti utiliza softul corespunzator third party de administrare sau softul de administrare al aplicatiilor deja instalat pentru a instala aplicatii.

Selectați "Setari/Aplicatii/Administrati aplicatii" pentru a selecta aplicațiile instalate. Verificați utilitatea lor sau stergeți-le.

5. Conectarea la internet

5.1. După ce va conectați la WiFi, deschideți browser-ul și introduceți adresa de web și puteți naviga pe web atunci.

5.2. Click pictograma  pentru a intra în "marcaj de carte" (bookmark) pentru a vizualiza istoricul căutărilor. Click pe pagina web pe care doriți să o deschideți.

6. Redare audio si video

6.1. Redare audio

Click "MUZICA" în meniul principal pentru a intra în interfața de redare audio. Vor fi listate fișierele audio din dispozitiv și puteți da click pe fișier pentru redare. În interfața de redare audio, click pictogramele play/pauză/ crește volum/ scade volumul/ FF/ REW....

6.2. Redare video

Click "Galerie" în meniul principal pentru a intra în interfața de redare video. Vor fi listate fișierele video din dispozitiv și puteți da click pe fișier pentru redare. În interfața de redare video, atingeți ecranul pentru a afișa pictogramele de operare și dați click pe ele pentru play/pauză/ creșteți volumul/ micșorați volumul/ sariti la urmatorul fisier/ sariti la fisierul anterior....

7. Vizualizarea imaginilor

Click "Galerie" în meniul principal pentru a intra în folderul cu lista imaginilor. Selectați și dați click pe folderul în care doriți să intrați. Vor fi afișate pictogramele imaginilor.

Atingeți ecranul pentru a afișa pictogramele de operare în timp ce vizualizați imaginea. Puteți mari/micșora/ sariti la următoarea imagine/sariti la imaginea anterioară/ rotiți/ stergeti imaginea...

8. Camera

Click "Camera" in interfata principala.

8.1 Camera

Atunci cand cursorul este in aceasta pozitie  , dispozitivul este pe modul camera

Click  pentru a fotografia.

Click  pentru a seta modul scena, marimea imaginii, calitatea imaginii si efectul de culoare

Click  pentru a seta balanta albului.

8.2 DV

atunci cand cursorul este in pozitia  , dispozitivul este in modul DV

Click  pentru a inregistra.

Click  pentru a seta efectul de culoare sau restaurati setarile implicite.

9. Conexiune cu dispozitiv extern

9.1. Conexiunea cu PC-ul

Conectați aparatul cu PC-ul prin intermediul cablului USB. Pc-ul apare ca doua noi discuri dupa conexiunea cu succes . Unul este cardul TF si celalalt este flash-ul incorporat.

9.2. UtilizareaOTG

Acesta suporta dispozitivul mobil cu format FAT32, cum ar fi U disc și MP3. Conectați dispozitivul mobil la MID.

9.3. Aplicatii

Pentru utilizarea convenabila am instalat cateva softuri third party. Pentru metode detaliate de operare, vă rugăm să verificați instructiunile corespunzătoare. Unele din softuri poate nu vor putea fi utilizate in unele zone din cauza serviciilor de retea.

IV. Rezolvarea problemelor

1. Daca dispozitivul nu functioneaza normal?

Raspunsr: 1) Restartati dispozitivul si vedeti daca merge OK.

2) *Incarcati dispozitivul pentru a activa bateria.* Asigurati-va ca are putere inainte de a o folosi

3) Va recomandam actualizarea OS al sistemului de catre un profesionist.

2. De ce timpul de standby este asa de scurt uneori?

Raspuns: timpul de utilizare al bateriei depinde de temperatura. Dacă temperatura este prea mare sau prea mică, timpul de utilizare a bateriei ar putea fi afectata. Se sugerează folosirea dispozitivului la temperatura normală. De asemenea, cresterea volumului si utilizarea frecventa pot afecta timpul de utilizare al bateriei.

SEMNICIATIA SIMBOLULUI COS DE GUNOI



Protejarea mediului înconjurător: nu aruncați echipamente electrice. Vă rugăm să returnați orice echipament electric care nu va mai folosește, la punctele de colectare puse la dispoziție. Acești pași simpli vă pot ajuta să evitați efectele potențiale pe care eliminarea deșeurilor în mod incorect le poate provoca sănătății umane. Acest lucru va contribui la reciclarea și alte forme de reutilizare a echipamentelor electrice și electronice. Informații privind modul în care echipamentul poate fi eliminat pot fi obținute de la autoritățile locale.

HASZNÁLATI ÚTMUTATÓ

HU

OV-Basis10

Előszó

Köszönjük szépen, hogy megvásárolta ezt a készüléket. Kérjük, a termék használata előtt figyelmesen olvassa el és tartsa be a használati útmutatóban foglaltakat. Egyes helyeken angolul is megemlítjük a programokban használatos utasítások a jobb kezelhetőség érdekében.

I. Információk

25. Ne ejtse le a készüléket. Ne rázza komolyan a terméket, mert a kijelző megsérülhet vagy rendellenesen működhet.
26. Fém tárggyal ne érintse meg a készüléket, mert az rövidzárlatot okozhat.
27. Kérjük, a fontosabb adatokról készítsen biztonsági mentést, különösen szoftverfrissítés előtt.
28. Ne szerelje szét a készüléket. Ne használjon alkoholt, hígított vagy benzint a készülék letörléséhez.
29. Ne húzza ki a csatlakozóból a készüléket formátálás, fel-, vagy letöltés közben, mert a folyamatban hiba léphet fel.
30. Víz vagy idegen tárgy ne kerüljön a készülékbe.
31. Használja extrém meleg/forró, hideg, poros vagy nedves helyen a készüléket.
32. Fenntartjuk a jogot, hogy a műszaki adatok előzetes bejelentés nélkül változhatnak.

II. Külső bemutatása

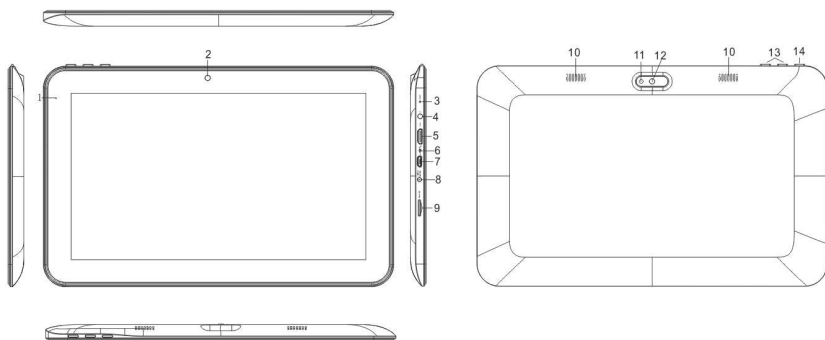

- | | |
|--------------------------|-----------------------------------|
| 43. DC LED | 50. DC töltő csatlakozó |
| 44. Elülső kamera | 51. TF kártya foglalat |
| 45. Reset gomb | 52. Hangszóró |
| 46. Fülhallgató Jack | 53. Lámpa |
| 47. HDMI csatlakozó | 54. Hátlapi kamera |
| 48. MIC | 55. Hangerő +, Hangerő - |
| 49. Micro USB csatlakozó | 56. Power on/off – Ki/bekapcsolás |

III. Működési útmutató

1. Alapvető funkciók

1.1. Be- és kikapcsolás

Bekapcsolás

Tartsa nyomva 5 másodpercig a power gombot; a készüléken megjelenik a start-up logó és elindul a készülék.

Kikapcsolás

Tartsa nyomva 5 másodpercig a power gombot a készülék kikapcsolásáért.

Alvó üzemmód

Működés közben nyomja meg power gombot és a készülék átkapcsol alvó üzemmódba. Nyomja meg újra a power gombot és visszalép a normál módba. Akkor használja ezt a funkciót, ha nem használja rendszeren a készüléket és energiát szeretne megtakarítani.

1.2. Töltés

Ha alacsony az akkumulátorszint a készüléket tölteni szükséges a mellékelt töltővel.

Megjegyzés: Hogy megőrizze az akkumulátor hosszú élettartamát, az akkumulátor teljes feltöltése után hagyja még 15 percig a töltőn a készüléket.

1.3. Főmenü

Klikkeljen a  ikonja a főfelületen és megjelenik a főmenü. Ebben a menüben található meg a beállításokat, zekelejártszót, videó lejátszót, web böngészőt és más telepített alkalmazásokat.

2. Beállítások

Klikkeljen a “Beállítások” menüre a főmenüben a beállítások menübe való belépéshez. Klikkeljen a megfelelő elem beállítására.

2.1. Dátum és Idő beállítása

Klikkeljen a “Dátum & Idő” ikonra a beállítások menüben a dátum és idő beállításhoz. Beállíthatja a dátumot, időt, időzónát, időformátumot és dátumformátumot stb.

2.2. Fényerősség

Válassza ki a “Kijelző” menüt a beállítások menüben. Klikkeljen a “Fényerősség” –re és a pont csúztatásával állítsa be a kívánt fényerősséget.

2.3. Kijelző kikapcsolása, elsötétülése

Beállíthatja azt az időtartamot, miután a kijelző automatikusan kikapcsoljon.

Válassza ki a “Kijelző” ikont a beállítások menüben. Klikkeljen a „Alvó mód”-ra és adja meg az elalvási időt.

Megjegyzés: Videó lejátszása közben ez a funkció nem működik.

3. Wi-Fi kapcsolat

Klikkeljen a “Beállítások” menüre a főmenüben. Klikkeljen a Wi-Fi ikonra és listázódnak a látható hálózatok. Klikkeljen a hálózat nevére és beugrik egy beállításablak. Csatlakozhat a WIFI hálózathoz, szükséges lehet a felhasználónév és a jelszó megadása, ha a hálózat védett.

4. Telepítés, Törlés és alkalmazások futtatása

4.1 Telepítés

Több módja van az alkalmazások telepítésének Android rendszer alatt, mint USB, vagy harmadik féltől származó alkalmazás segítségével. Mi az Apps Installer program használatát mutatjuk itt be:

Klikkeljen az "APKInstaller" alkalmazásra a főfelületen, hogy belépjen a "telepítés és kezelés" felületre..

Válassza ki azt az APK fájlt, amelyet telepíteni szeretne. Klikkeljen a „Telepítés/Install” ikonra és az alkalmazás automatikusan települni fog. A telepítés után megjelennek a "Megnyitás - Open" and "Befejezés - Finish" ikonok. Klikkeljen a " Megnyitás -Open" ikonra az alkalmazás megnyitásához vagy a "Befejezés - Finish" a kilépéshez.

4.2 Törlés

Az alkalmazások törléséhez használhat az erre megfelelő harmadik féltől származó szoftverkezelő eszközöket vagy a készülék alkalmazás kezelő szoftverét.

Válassza ki a "Beállítások/Alkalmazások/Alkalmazások kezelése - Setting/Applications/Manage applications" és válassza ki a telepített alkalmazást és ellenőrizze annak adatait vagy törölje le.

5. Csatlakozás az internet

5.1. WIFI csatlakozás után nyissa meg a web böngésző alkalmazást és adja meg a betölteni kívánt weboldal címét és máris szörfözhet a neten.

5.2. Klikkeljen a  ikonra és belép a könyvjelzőbe, ahol megnézheti az előzményeket. Klikkeljen az adott weboldalra és megnyitja a böngésző.

6. Audio és videó lejátszás

6.1. Audiolejátszó

Klikkeljen a "ZENE - MUSIC" ikonra a főmenüben és belép az audió lejátszó felületre. A képernyőn listázva lesznek a készüléken lévő audó fájlok, klikkeljen a fájl nevére és máris kezdődik annak lejátszása. Klikkeljen a különböző vezérlő ikonokra, mint Lejátszás/szünet/ hangerő növelése/hangerő csökkentést/FF/REW - play/pause/ increase volume/ decrease volume/ FF/ REW

6.2. Video lejátszó

Klikkeljen a "Galéria - Gallery" ikonra a főmenüben és belép a videó lejátszó felületre. A készülék listázza a rajta lévő videó fájlokat, majd klikkeljen egy adott fájl nevére annak lejátszásához. Érintse meg a felugró kezelő ikonokat, mint a Lejátszás/szünet/ hangerő növelése/hangerőcsökkentést/ugrás a következő fájlra/vissza az előző fájlra - play/pause/ increase volume/ decrease volume/ skip to next file/skip to previous file

7. Képnézegető

Klikkeljen a "Galéria - Gallery" ikonra a főmenüben és megnyílik a képmappák listája. Válassza ki és klikkeljen egy mappára annak megtekintéséhez és a hüvelyujjával klikkeljen egy képre annak megnyitásához.

Érintse meg a kijelzőt a vezérlő ikonok megjelenítéséhez a képnézegetés alatt és a következők közül választhat: közelítés/távolítás/ugrás a következő képre/visszalépés az előző képre/forgatás/kép törlése... - zoom in/zoom out/ skip to next picture/skip to previous picture/ rotate/ delete the picture...

8. Kamera

Klikkeljen a "kamera" ikonra a főfelületen.

8.1 Kamera

Ha a kurzor a  pozícióban van, a készülék kamera módban van.

Klikkeljen a  ikonra kép készítéséhez.

Klikkeljen a  ikonra a felvételi mód, képméret, képminőség és szín effektus beállításához.

Klikkeljen a  ikonra a fehéregyensúly beállításához.

8.2 DV

Ha a kurzor a  pozícióban van, a készülék DV módban van.

Klikkeljen a  ikonra a felvétel készítéséhez.

Klikkeljen a  ikonra a szín effektus vagy gyári beállítások visszaállításához.

9. Külső eszköz csatlakoztatása

9.1. Csatlakozás PC-hez

PC-hez a készüléket USB kábel segítségével csatlakoztathatja. A PC-n kettő szimbólum jelenik meg a sikeres csatlakoztatás után, egyik a TF kártyáé a másik a beépített flash memóriáé.

9.2. OTG használata

A készülék támogatja a hordozható FAT 32 formátumú eszközöket, mint U disk és MP3. Csatlakoztassa a mobil eszközöket a készülékhez.

9.3. Alkalmazások

A kellemesebb és hasznosabb használat érdekében telepítettünk néhány alkalmazást a készülékre. A használatukról, kérjük, olvassák el a megfelelő használati útmutatót. Egyes szoftverek működéséhez hálózati kapcsolat szükséges.

IV. Hibaelhárítás

1. Mit kell tenni, ha használat közben a készülék nem működik megfelelően?

Válasz: 1) Indítsa újra a készüléket és ellenőrizze le, hogy rendben működik-e.

2) Töltse fel a készüléket. Győződjön meg róla, hogy az akkumulátor szint megfelelő.

3) Javasolt a operációs rendszer frissítése megfelelő szakember segítségével!

2. Miért ilyen rövid ideig használható a készülék?

Válasz:

Az akkumulátor üzemideje függ a hőmérséklettől és a készülék használatának intenzitásától. A túl magas vagy alacsony hőmérséklet kihat az akkumulátor üzemidejére. Javasoljuk, hogy normális hőmérsékleti körülmények között használja a készüléket. A használati időre kihat még a készülék hangereje, és használatának intenzitása is.

MEANING OF THE DUSTBIN SYMBOL



Protect our environment: do not dispose of electrical equipment in your domestic waste. Please return any electrical equipment that you will no longer use to the collection points provided for their disposal. These simple steps can help to avoid the potential effects that incorrect waste disposal can cause on the environment and human health. This will contribute to recycling and other forms of re-use of electrical and electronic equipment. Information concerning where the equipment can be disposed of can be obtained from your local authorities.

Declaration of Conformity

We, the undersigned:

Manufacturer:	Overmax Polska Spółka z Ograniczoną Odpowiedzialnością, S.K.
Address, City:	ul. Dziadoszańska 10 61-248 Poznań
Country:	Polska

Declare the following apparatus:

Products name:	Tablet 10.1"
Brand and Model name:	OV-Basis10

Hereby we confirm above product compliance with the European directive of CE :

EMC :	2004/108/EC
LVD :	2006/95/EC
R&TTE :	1999/5/EC
ROHS :	2011/65/EU
WE :	1275/2008

Below standards were tested and passed :

EMC :	ETSI EN 301 489-1 V1.8.1 (2008-04) ETSI EN 301 489-17 V2.1.1 (2009-05)
LVD :	EN 60950-1:2006 + A11:2009 + A1:2010 + A12:2011
R&TTE :	EN 300328 V1.7.1:2006 EN 62311:2008

Release date: 21.09.2012



May be sold in: BE CZ DK DE EE IE EL ES FR HR
IT LV LT HU MT NL AT PL PT RO SI SK FI SE UK

OVERMAX POLSKA
SPÓŁKA Z OGRANICZONĄ ODPOWIEDZIALNOŚCIĄ, S.K.
ul. Dziadoszańska 10, 61-248 Poznań
NIP 782-287-4025, Regon 390418504
Kraj: POLSKA, Spółka z o.o.

The original document is located in the headquarter Overmax Poland sp. z o.o sp. k.
ul. Dziadoszańskiej 10 61-248 Poznan Poland

OVERMAX
Your electronic world

OV-Basis10

www.overmax.pl